





Již více než 20 let se zaměřujeme na realizaci exkluzivních privátních i komerčních wellness. Díky našim dlouholetým zkušenostem vám pomůžeme realizovat perfektní bazén přesně dle vašich přání.

Na následujících stránkách vám stručně a výstižně představíme jednotlivé možnosti, které naše bazény nabízejí, zmíníme jejich klady a zápory a popíšeme jejich rozdíly. Ať už si vyberete kterýkoli bazén, můžete se spolehnout na vysokou kvalitu našich produktů.

Nabízíme širokou škálu materiálů, tvarů, technologií a doplňků od těch nejlepších světových výrobců. Zakládáme si na individuálním a profesionálním přístupu a na bezproblémovém procesu realizace. Přijďte si s námi popovídat o vašich představách. Jsme si jisti, že společně najdeme to pravé řešení.

obsah

6 - 15	—	výběr bazénu
16 - 27	—	nerezové bazény
28 - 41	—	laminátové bazény
42 - 53	—	betonové bazény
54 - 57	—	bazénové atrakce
58 - 83	—	bazénové zakrytí
84 - 89	—	realizace
90 - 92	—	servis
93	—	naš e-shop
94 - 95	—	naše showroomy

výběr bazénu

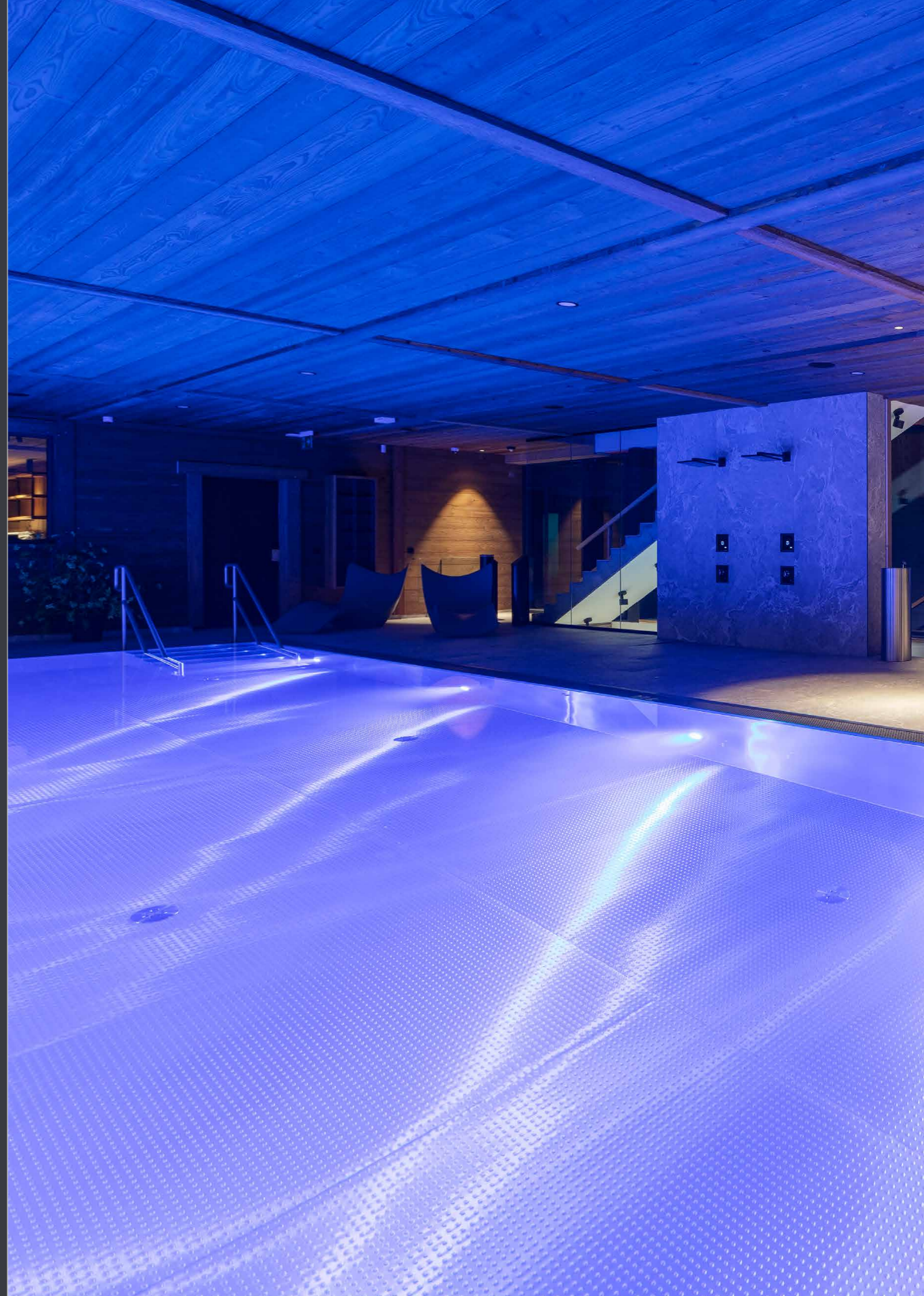

materiál

Každé prostředí má svůj osobitý charakter, který musí být zohledněn i při stavbě bazénu. Nabízíme široký výběr bazénů z různých materiálů od renomovaných výrobců. Vyberte si moderní a vysoce odolný nerezový bazén od firmy IMAGINOX, prémiový laminátový bazén od značky NEO nebo si nechte postavit bazén z betonu s obložením dle vašich představ.

Výběr závisí nejen na vašich preferencích ohledně vzhledu a životnosti bazénu, ale také na účelu - zda je bazén určen pro komerční nebo privátní účely, pouze pro plavání či spojený s vířivkou, anebo na přístupnosti prostoru, kde se bude nacházet. S námi naleznete řešení pro každý projekt.

nerezový bazén

- + dlouhá životnost, jednoduchá údržba, antibakteriální materiál, snadná stavební připravenost, individuální tvar, strukturální pevnost, možnost instalace i do těžko dostupných míst
- vyšší pořizovací náklady, není možná volba barev

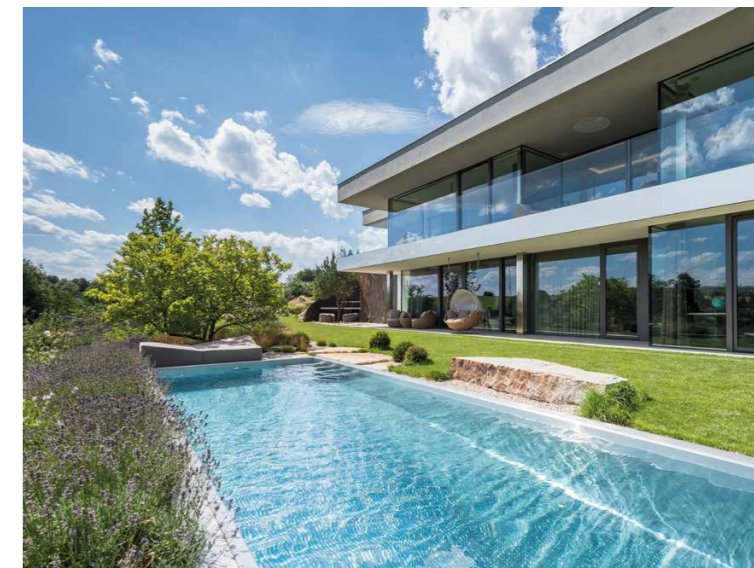

laminátový bazén

- + rychlost instalace, možnost volby barev, celistvý povrch
- výběr pouze z určitých typů, složitá realizace na těžko dostupných místech, vyšší náklady na dopravu



betonový bazén

- + možnost umístění do těžko přístupných míst, individuální tvar, povrch i barva
- časově náročná realizace, velmi náročné na kvalitu provedení stavebních prací, necelistvý povrch, nižší životnost v porovnání s nerezovými a laminátovými bazény



cirkulační systém

Po výběru materiálu bazénu je hlavním rozhodnutím výběr cirkulačního systému. Můžete si vybrat ze dvou variant – bazén s přelivem nebo se skimmerem (hladinovým sběračem). U komerčních bazénů je dle zákona přelivný bazén jedinou variantou, u privátních záležití na umístění bazénu, na preferencích klienta a na dalších okolnostech celého projektu.



skimmerový bazén

- + nižší cena, snazší údržba, tichý provoz, prostorová nenáročnost
- pouze privátní využití, o 8 cm nižší hladina než okraj bazénu

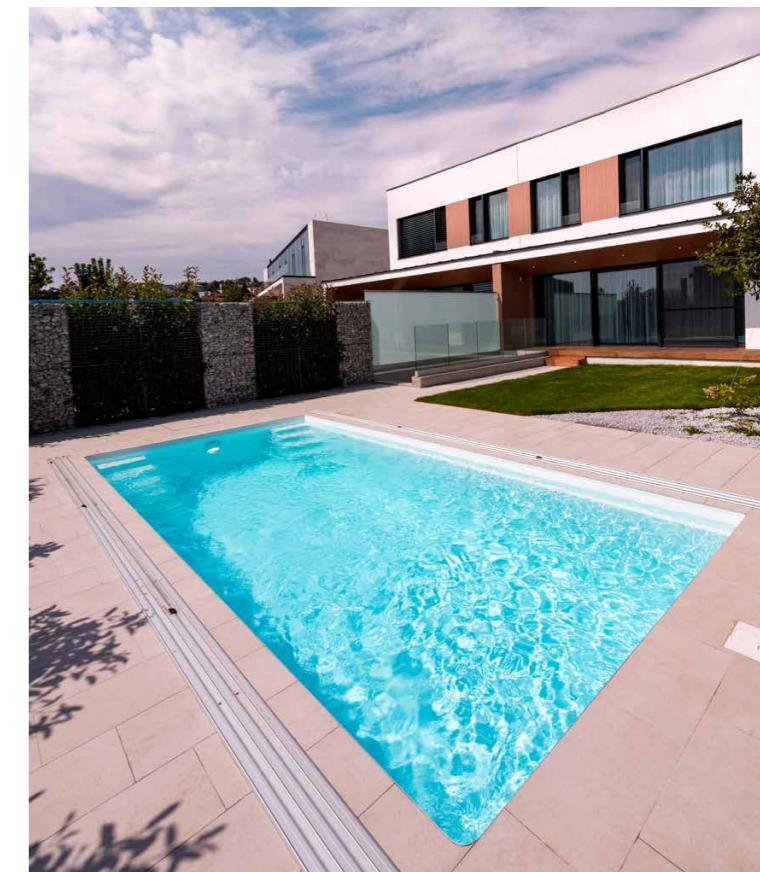

přelivný bazén

- + komerční/privátní využití, efektivní čištění vody, estetičnost, hladina v úrovni hrany bazénu
- vyšší cena, potřebné místo pro přelivný žlab a vyrovnávací nádrž, větší hluk

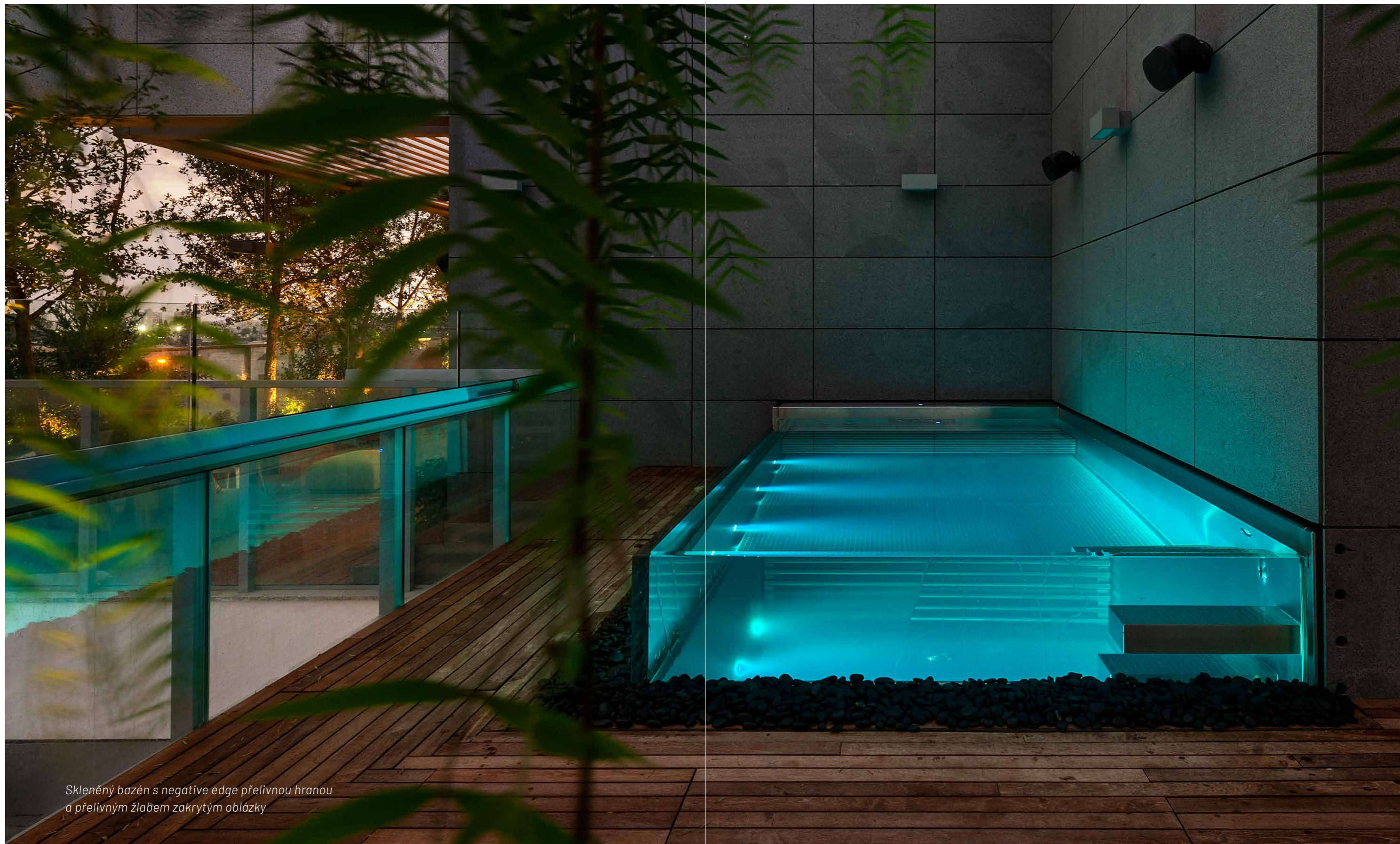

Skleněný bazén s negative edge přelivnou hranou
a přelivným žlabem zakrytým oblázky

bazénová voda

Další významnou roli při výběru bazénu hraje bazénová voda – sladká či slaná? Na tomto místě je podstatné položit si otázku, nakolik je pro vás konkrétní úprava vody důležitá a jaká očekávání od slané potažmo sladké vody máte. Obě varianty mají své výhody a nevýhody, které mohou výrazně ovlivnit vaše další rozhodování,

proto byste se měli pro danou úpravu vody rozhodnout už v prvotní fázi plánování. Tak či tak je hlavním dezinfikátorem chlor. V prvním případě dávkovaný kapalný, v druhém případě vyráběný elektrolýzou slané vody. Další možností je dezinfekce sladké vody v bazénech pomocí UV lamp a chemie na bázi aktivního kyslíku.

sladká

- + *nižší zátěž pro technologii, možnost nerezových prvků bazénu, nižší prvotní investice, nižší spotřeba prostředků pro úpravu pH*
- *vyšší náklady na dezinfekční přípravky*

slaná

- + *nižší náklady na dezinfekční prostředky*
- *vyšší opotřebování technologie, vyšší spotřeba přípravků na úpravu pH, vyšší pořizovací náklady, problémy s nerezovými prvky v bazénu i v okolí*

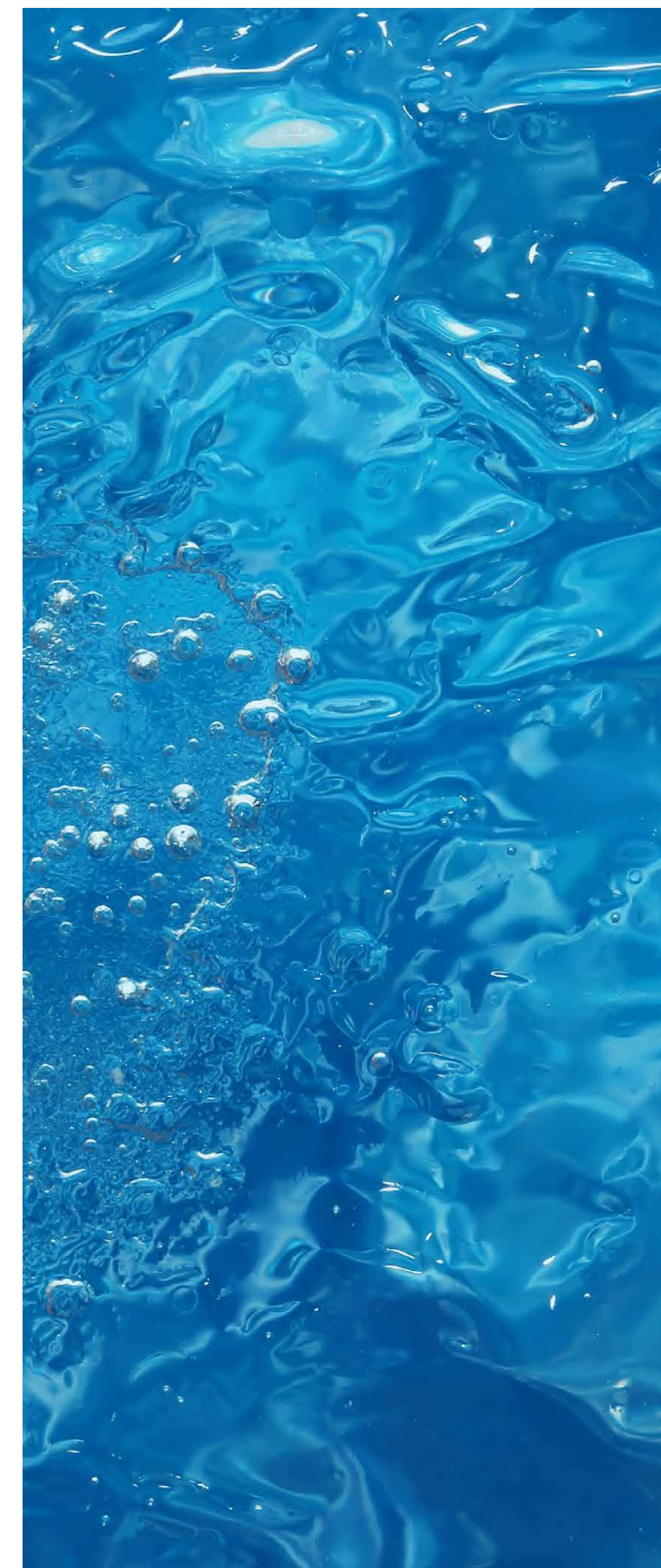

nerezové bazény

Nerezové bazény od českého výrobce IMAGINOX jsou výjimečné hned z několika důvodů. Jejich předností je především nadčasový a moderní design, který lze libovolně přizpůsobit požadavkům klienta. Variabilitu nabízí jak z hlediska možnosti volby libovolného tvaru a velikosti, doplňkového vybavení, filtračního systému a dalších bazénových technologií, tak i z hlediska možnosti

vsazení prosklených nebo kamenných prvků. Velkou výhodou nerezových bazénů je současně také vysoká odolnost a strukturální pevnost nerezové oceli, která slibuje opravdu dlouhou životnost. Celistvost povrchu zároveň zabraňuje usazování nečistot a bakterií. Bazén z nerezové oceli je vhodný jak do interiéru a exteriéru, tak pro privátní i komerční provozy.



IMAGINOX[®]
POOLS



Přelivný nerezový bazén se skleněnou stěnou ve Středočeském kraji



Prémiový přelivný nerezový plavecký bazén v krkonošském resortu Aldrov

**Pokud chcete
to nejlepší.**

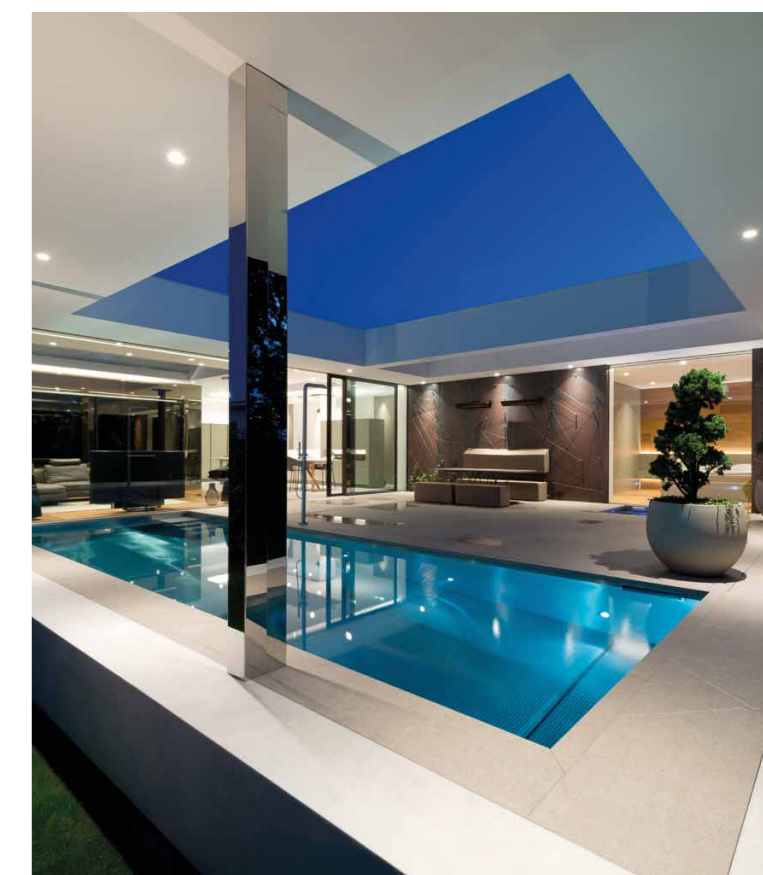

Individuální skimmerový bazén realizovaný ve spolupráci s designovým studiem de.facto

typizované bazény

Pokud si přejete nerezový bazén na zahradu, ideální variantou je vybrat si ze široké nabídky typizovaných modelů, které jsou k dispozici v různých velikostech a provedeních konstrukčního řešení. Typizované bazény mají velkou výhodu zejména díky nižším nákladům a rychlé instalaci. Bazénové těleso se do finální

podoby připraví ve výrobě, na místo realizace se stěhuje v celku a poté se usazuje jeřábem. Bazén si však současně můžete vybavit velkým množstvím doplňkových vodních atrakcí a přizpůsobit jej tak svým přáním a požadavkům.

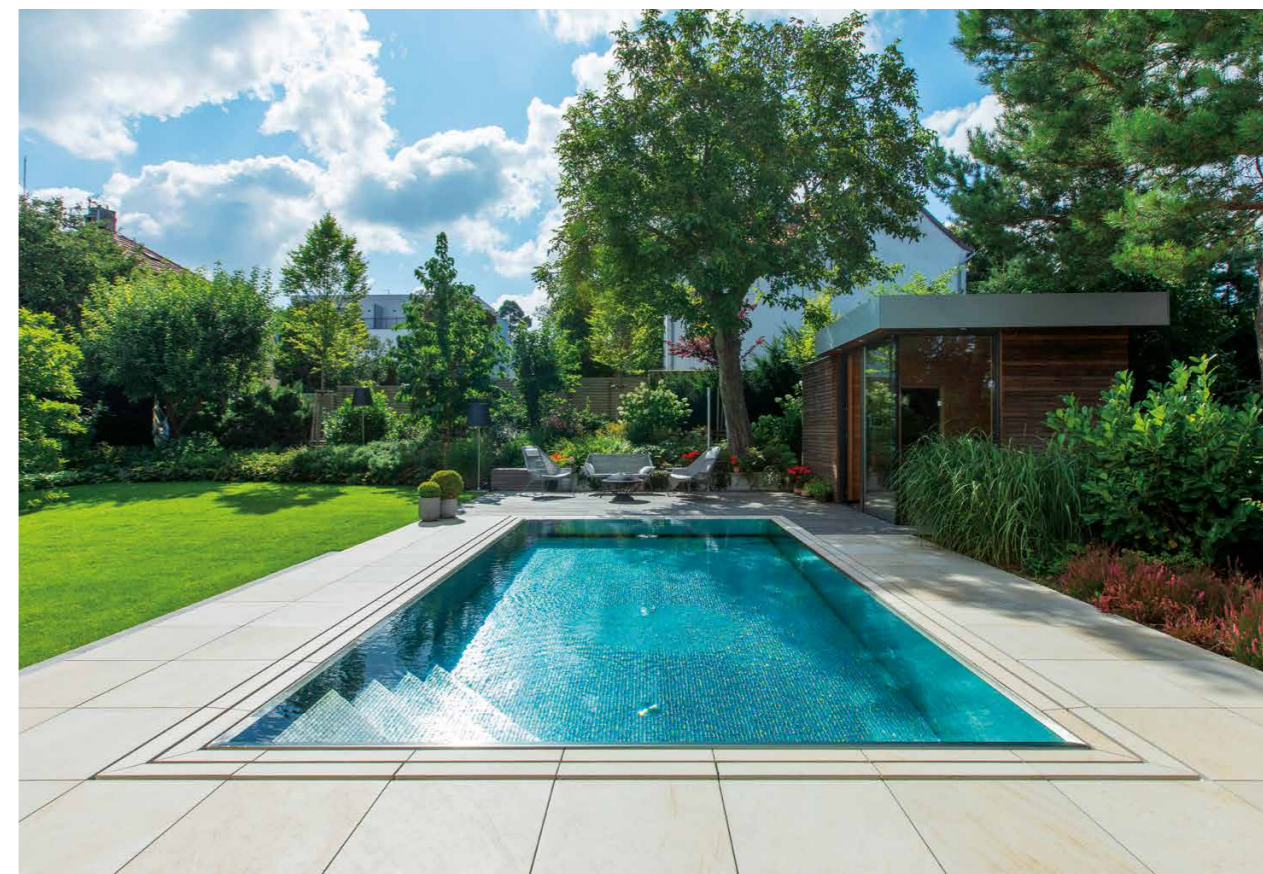

se vzpěrou

Maximální vnitřní rozměr:

- skimmer 10 × 3,5 × 1,4 m
- přeliv 10 × 3,5 × 1,35 m



Bazén montovaný a kotvený do základové betonové desky pomocí šikmých bočních vzpěr. Po kotvení a napuštění je obsypán kamenným štěrkem. Použití vhodné při jednoduché instalaci na zahradě s dostatečným okolním prostorem.

samonosný

Maximální vnitřní rozměr:

- skimmer 8 × 3,5 × 1,4 m
- přeliv 8 × 3,5 × 1,35 m

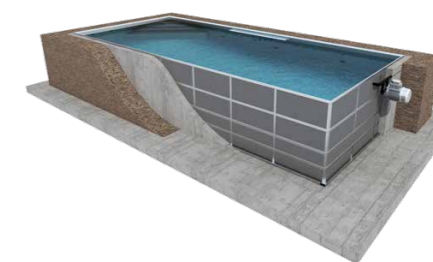

Bazén konstrukčně velmi pevný pro možnost instalace nad povrchem nebo pro přímé obsypání štěrkem bez nutnosti kotvení. Použití vhodné hlavně pro nadzemní instalace, jako jsou terasy bytových domů.

individuální bazény

Vašim představám se meze nekladou. Dokážeme splnit i ta nejoriginálnější přání, a proto nabízíme i možnost realizace nerezových bazénů zcela na míru. Individuální bazény se vzhledem ke své složitosti či umístění v interiéru na místo realizace dopravují po částech, tudíž je možné vytvořit

bazén opravdu kdekoli a v jakémkoli tvaru, velikosti i provedení. Ať už si přejete nerezový bazén do suterénu svého domu, bazén zkombinovaný s vířivkou či s ochlazovacím bazénkem, nebo variantu se skleněnou stěnou, vždy vám jej vyrobíme zcela na míru dle vašich představ.

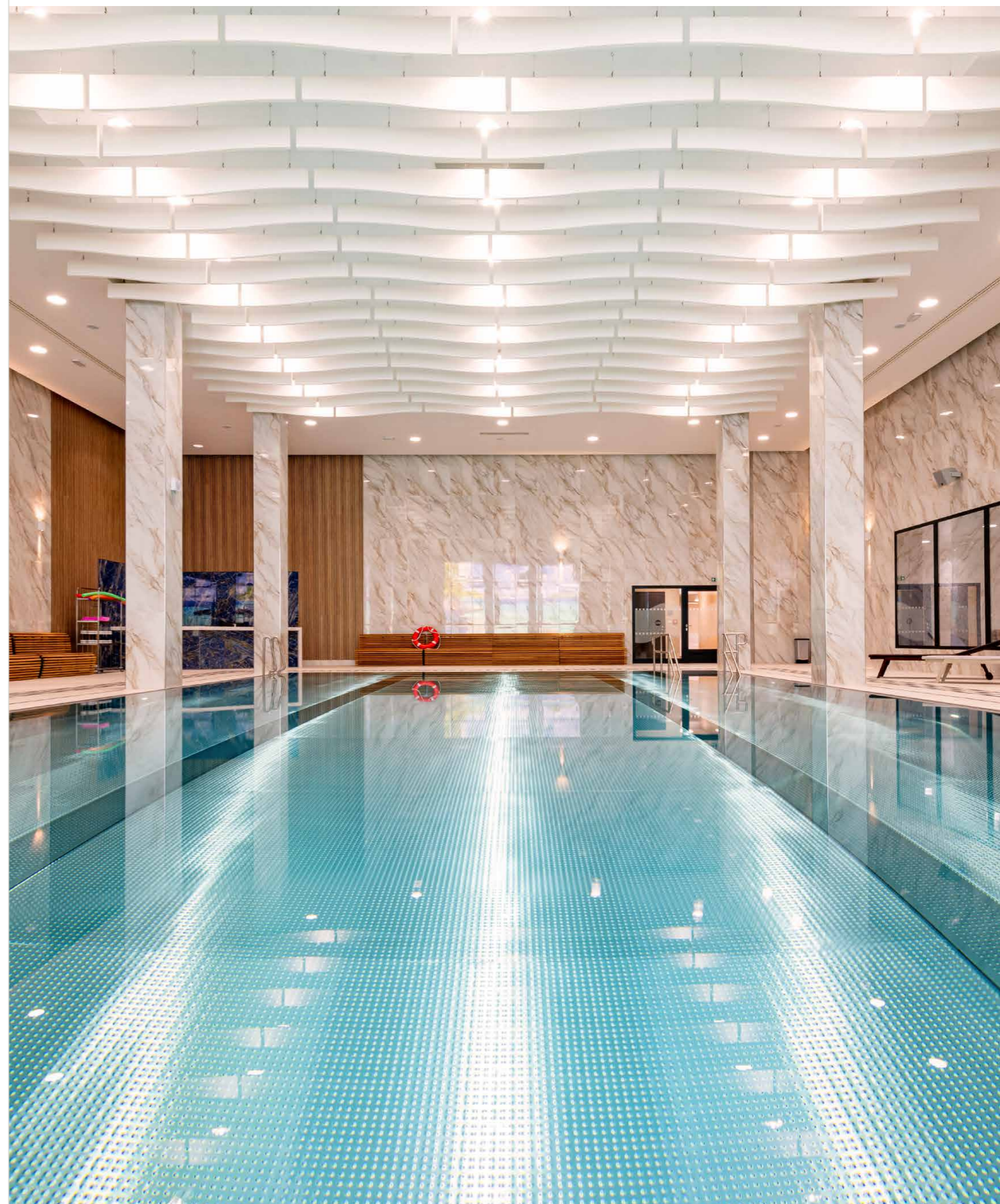

Individuálně řešený nerezový bazén pro nemocnici v Berouně

specifikace bazénu

Hlavním cílem společnosti IMAGINOX je preciznost, a proto je kladen velký důraz nejen na kvalitní plánování, projektování, výrobu a montáž, ale také na jakost používaných materiálů. Klient si může při výběru nerezového bazénu volit kromě typizovaného

či individuálního řešení také povrchovou úpravu, design schodiště i typ a počet světel, ale i další doplňky a atrakce. Všechny tyto aspekty jsou řešeny vždy na míru, díky čemuž je každý bazén přizpůsoben přáním klienta.

materiál

Pro výrobu nerezových bazénů IMAGINOX je použito několik jakostí nerezové oceli, a to vždy s ohledem na chemické složení vstupní vody a zvolený způsob dezinfekce. Základní materiály používané u většiny projektů jsou:

*stěny: 1.4404 dle ČSN EN 10088-1
konstrukce: 1.4301 dle ČSN EN 10088-1
potrubí: 1.4571 dle ČSN EN 10088-1*

povrchová úprava

Nerezová ocel je pro výrobu bazénů nejvhodnějším materiálem zejména díky své výjimečně dlouhé životnosti, elegantnímu modernímu vzhledu, snadné údržbě a možnosti zhotovení zcela na míru. Zatímco na stěny se používají broušené plechy, dnové plechy jsou opatřeny protiskluzovou povrchovou úpravou – kulatým či čtvercovým nopováním.

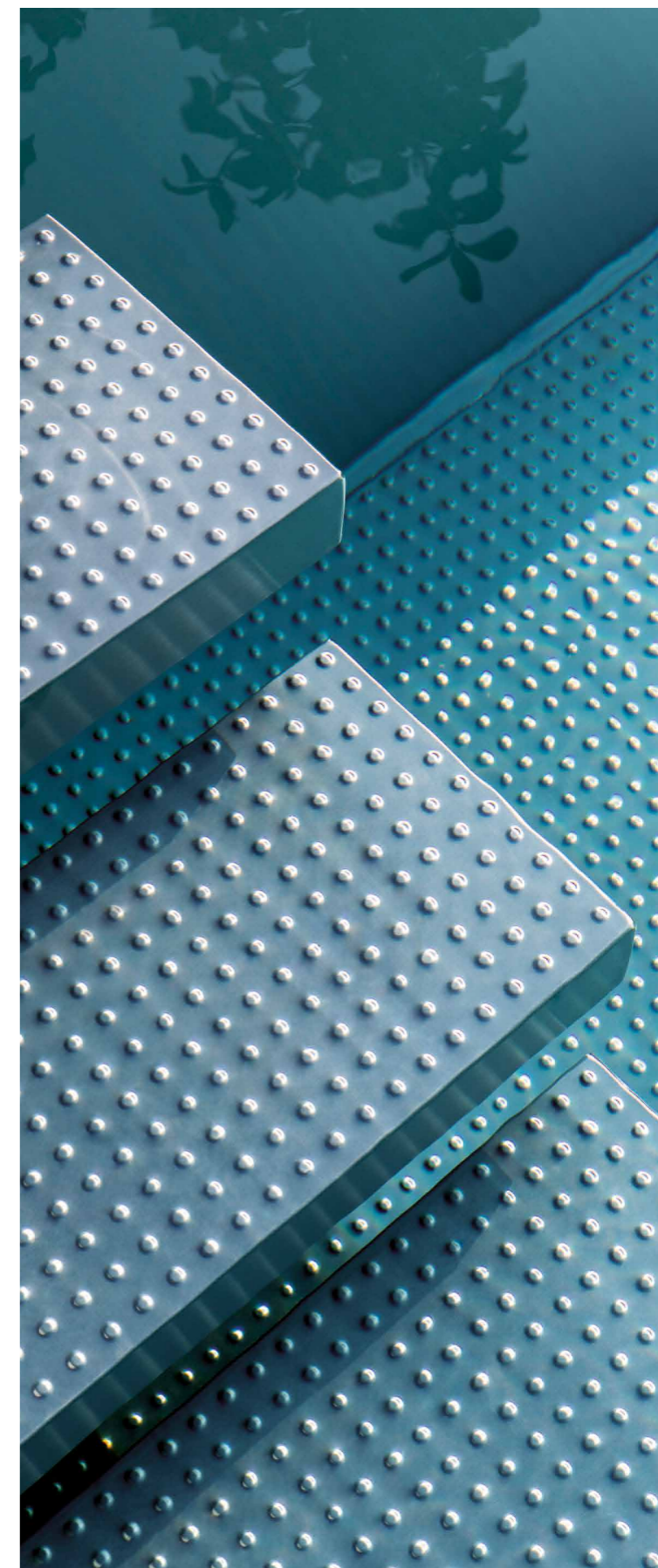

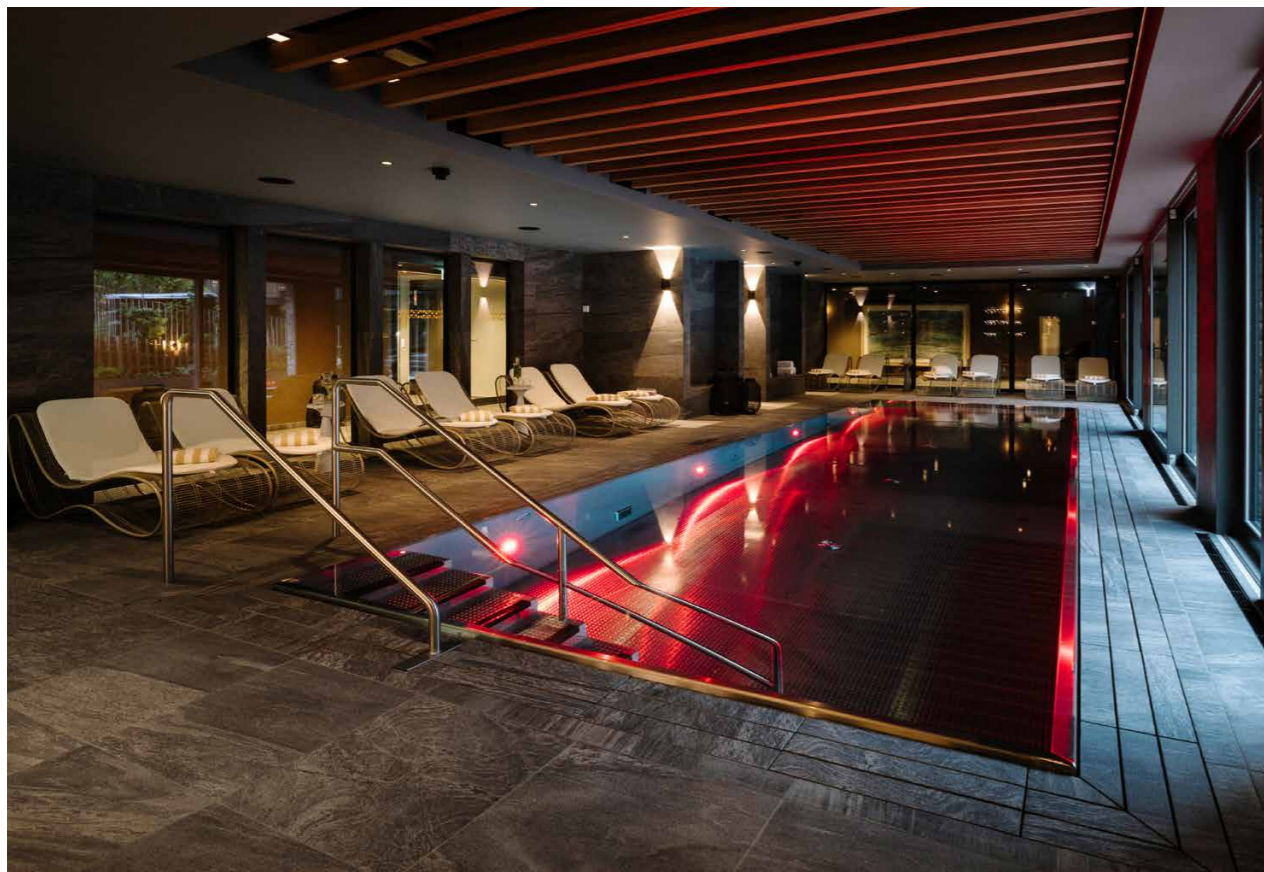

ukotvení

Nerezová konstrukce se kotví buď do předem připravené betonové vany, nebo se umísťuje na betonovou desku a bazén se posléze obsypává betonem nebo drtí. V případě samonosného bazénu či kotvení do stropu zůstává okolí konstrukce bez obsypání.

schodiště

Důležitou součástí plánování nerezového bazénu je také výběr schodiště. Do typizovaných i individuálních bazénů si můžete vybrat libovolný typ schodiště od jednoduchého žebříku až po rohové schodiště s odpočinkovou lavicí, kterou je možné doplnit masážními tryskami. Oblíbenou variantou jsou takzvané vykonzolované schody, které jsou velmi elegantním řešením a zaberou pouze minimum prostoru pro plavání.

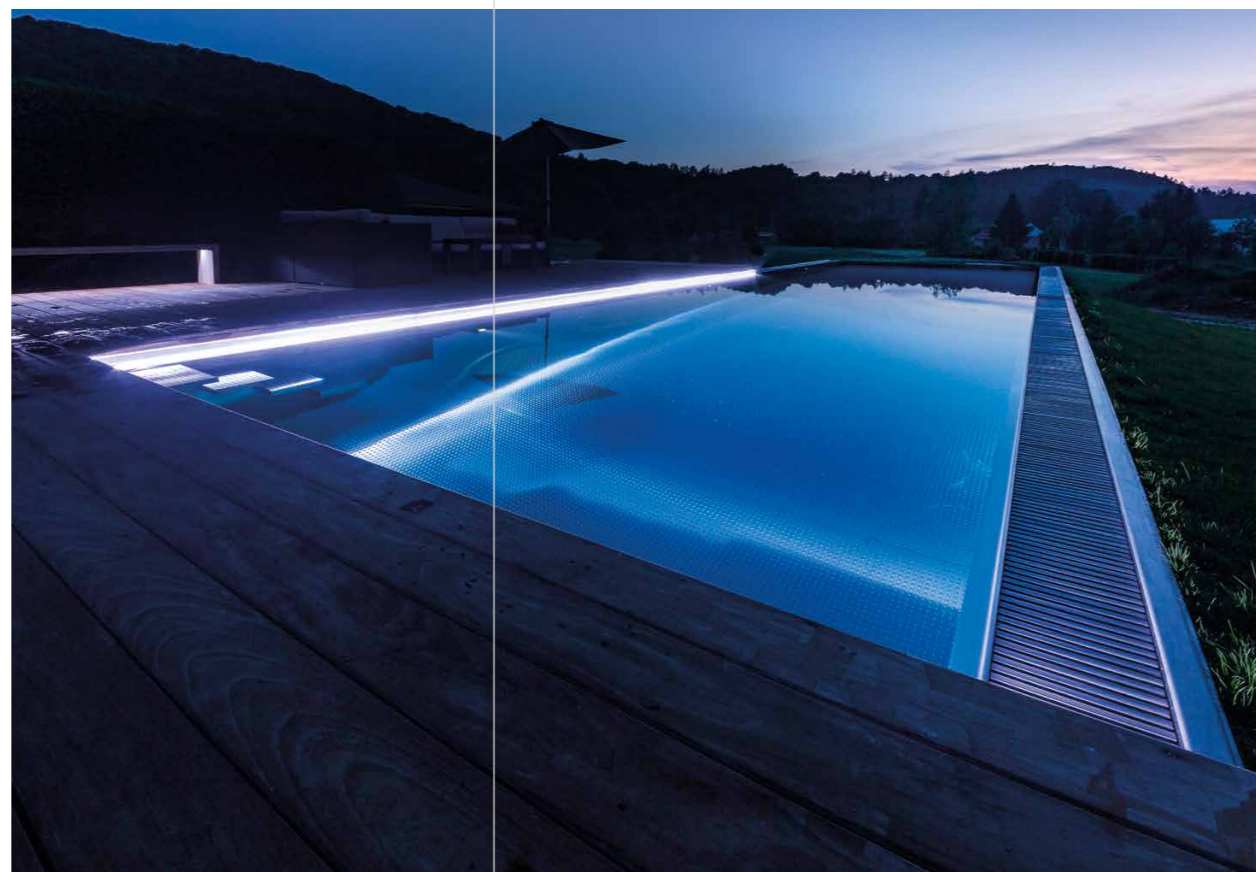

osvětlení

Osvětlení bazénu je řešeno LED, LED RGB či LED RGB-W světly, jejichž počet, rozmístění i svítivost se řídí zejména velikostí a tvarem bazénového tělesa.

laminátové bazény

Bazény NEO spojují moderní design s veškerými praktickými výhodami laminátových bazénů. Nabízíme několik modelů, a to od délky 4,5 metru až po délku 12 metrů. Menší modely vhodné k relaxaci se stanou krásným designovým prvkem i těch nejmenších zahrad. Větší modely naopak potěší každého aktivního plavce. Výběrem modelu nevolíte jen rozměry bazénu, ale také typ a umístění schodiště. Bazén si můžete uzpůsobit volbou barvy skořepiny, osvětlením či libovolnými vodními doplňky.

Bazény NEO se v naprosté většině případů využívají v exteriéru, přestože materiál samotný použití v interiéru nebrání. Důvodem je převoz a instalace hotového bazénového tělesa v celku. Instalace poté probíhá dle zvolené varianty konstrukčního řešení modelu – bazén se následně obsypává suchým betonem nebo v případě výběru samonosné konstrukce pouze kamenným štěrkem.



NEO®

**Moderní design,
který oživí vaši
zahradu.**



Rodinný bazén NEO DUMA na terase moderního domu



Plavecký bazén NEO NADEO v zahradě rodinného domu

S řadou NEO máte možnost uzpůsobit si svůj bazén svým představám. Vybírat si můžete z několika typizovaných modelů a vybavit je můžete libovolnými vodními doplňky, s nimiž si i v rodinném bazénu plavání užijete na maximum.



TONO

Délka: 4,5 m
Šířka: 2,5 m
Hloubka: 1,4 m

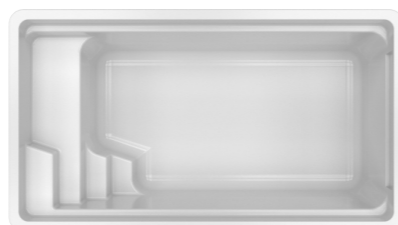

Nejmenší model TONO disponuje mírně zaobleným rohovým schodištěm navazujícím na prodlouženou relaxační lavici. Zajistí vám nejen pohodlný vstup do bazénu, ale současně i místo k posezení a odpočinku. Zvolený tón zbarvení, masážní trysky a další doplňky dotvoří bazén dle vašich představ.



AKVO

Délka: 5,5 m
Šířka: 3 m
Hloubka: 1,5 m

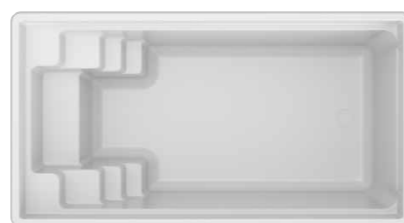

Kompaktní model AKVO nabízí čtyřstupňové schodiště v obou rozích a pohodlnou lavici uprostřed. Kombinuje tak možnosti vstupu do vody s prostorem pro váš odpočinek. Čistý vzhled a přímé linie klasické obdélníkové vany vnesou do vaší zahrady elegantní designový prvek.

LUQO

Délka: 5,6 m
Šířka: 2,7 m
Hloubka: 1,4 m



Členitá vstupní část modelu LUQO se dá skvěle využít k pohodlnému vstupu do bazénu i k odpočinku. Široká nabídka vodních doplňků může proměnit i tento menší model v luxusní rodinný bazén s bohatým využitím nejen pro děti, ale i jejich rodiče.

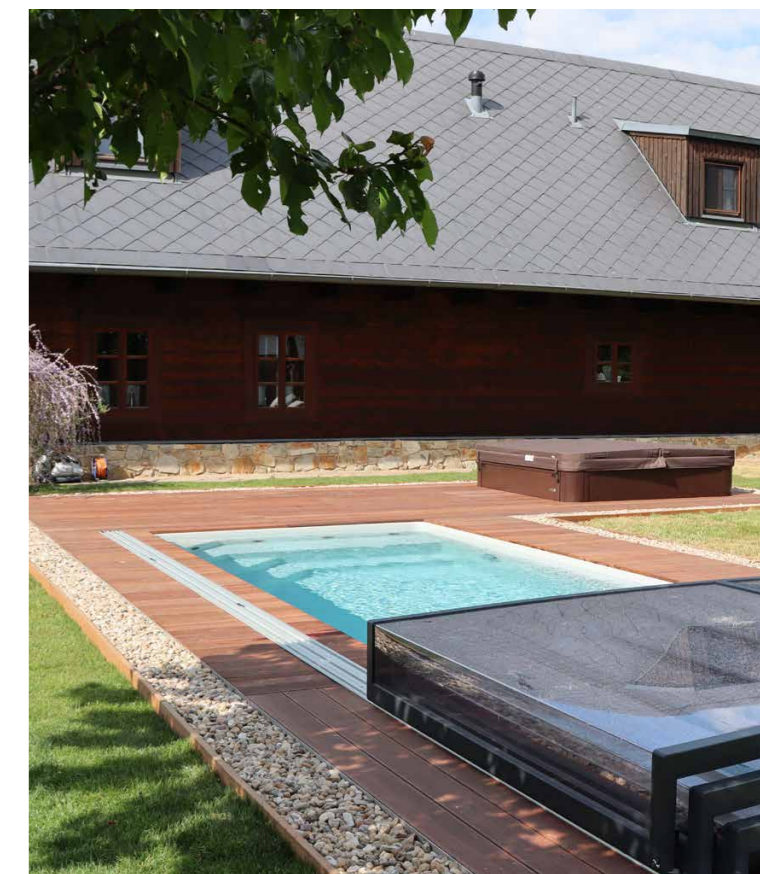

DUMA

Délka: 6,2 m
Šířka: 3,3 m
Hloubka: 1,5 m



Model DUMA je uzpůsobený pro plavání. Výjimečným prvkem tohoto modelu je dvojitě úzké schodiště umístěné po stranách bazénu, jehož rozmístění prodlužuje plaveckou dráhu a vytváří prostor vhodný k instalaci protiproudu.

RETO

Délka: 6 m / 7 m
Šířka: 3,3 m
Hloubka: 1,5 m



RETO představuje designově jednoduchý model s úzkým rovným schodištěm po jedné straně bazénu. Schodiště má nízké stupně, které usnadňují vstup do bazénu například dětem. Čelo bazénu je doplněné o širokou lavici určenou k odpočinku.

SOFO

Délka: 6,5 m
Šířka: 3,8 m
Hloubka: 1,5 m



Bazén SOFO nabízí asymetrické schodiště s prostorem vytvářejícím „sofa“ pro pohodlné posezení. Schodiště zabírá minimum místa a neomezuje tak plnou délku bazénu pro plavání. Doplněný o protiproud tento model propojuje sportovní bazén s pohodlím bazénu relaxačního.

VIVO

Délka: 7,1 m
Šířka: 3,8 m
Hloubka: 1,5 m

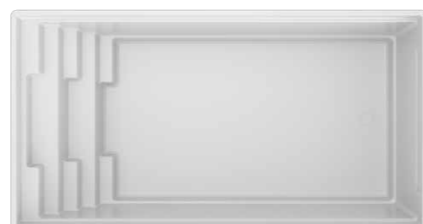

Výrazným prvkem bazénu VIVO je rozsáhlá vstupní zóna s širokými schody vhodnými k odpočinku a dvěma úzkými schodišti po vnějších stranách. Schodiště však v bazénu ponechává dostatek prostoru pro aktivní sportovní využití a radosti rodinného života.

AMUZA

Délka: 7,5 m
Šířka: 3,8 m
Hloubka: 1,5 m



Model AMUZA propojuje elegantní design čistých linií s praktičností rodinného bazénu. Jednoduché rovné schodiště umístěné v rohu je velmi pohodlné, zároveň však zabírá minimum prostoru. Velkou výhodou je možnost vybrat si umístění schodiště na levé, či pravé straně.

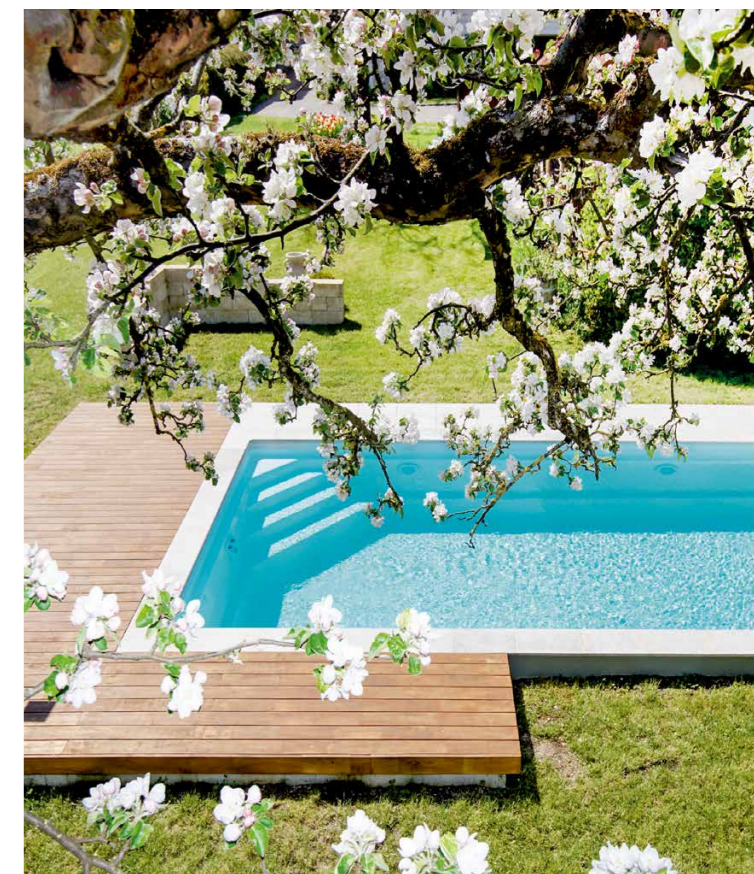

DESTRA

Délka: 7,5 m
Šířka: 3,8 m
Hloubka: 1,5 m



Laminátový bazén DESTRA je skvělou volbou pro rodinný bazén. Čtyřstupňové asymetrické rohové schodiště po pravé straně je rozšířeno o komfortní odpočinkovou zónu, kterou lze doplnit masážními tryskami.

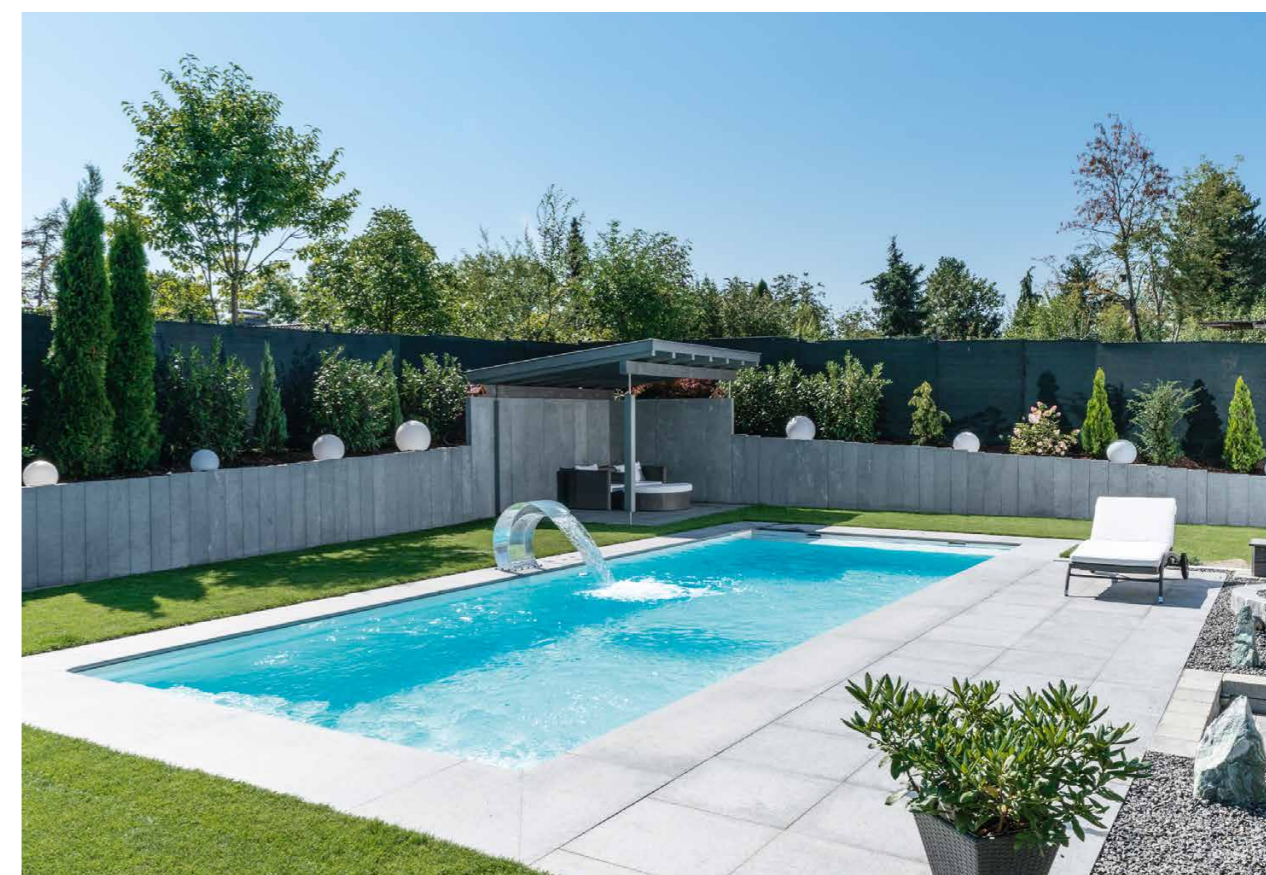



ANTAO

Délka: 8 m / 10 m

Šířka: 3,8 m

Hloubka: 1,5 m



Bazén ANTAO nabízí obdobné řešení jako menší model VIVO, liší se pouze provedením neméně pohodlného schodiště v nadčasovém designu. Jemné oválné křivky schodů vytvářejí vstup po stranách bazénu s posezením uprostřed. Vybírat můžete ze dvou délek bazénu.

MEZA

Délka: 8 m / 9 m

Šířka: 3,8 m

Hloubka: 1,5 m



Bazén MEZA patří mezi nejoblíbenější modely našich zákazníků. Rovné linie a symetričnost z něj činí designový model vhodný do každé zahrady. Mohutné centrální schodiště zajišťuje nejen příjemný vstup do vody, ale zároveň umožňuje vytvoření odpočinkové zóny s masážními tryskami.

NADEO

Délka: 11,5 m

Šířka: 3 m

Hloubka: 1,5 m

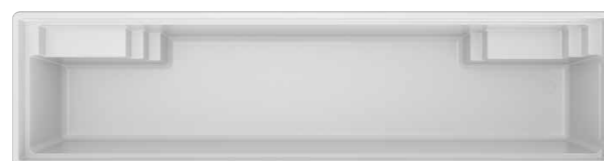

Uzpůsobit sportovní aktivity domácím podmínkám je hlavním cílem bazénu NADEO, který zajišťuje působivý vzhled a dostatek místa pro kondiční plavání zároveň. Oba konce dlouhé plavecké dráhy jsou doplněny o úzké schody s lavičkou, která nabízí plavcům pohodlné místo k odpočinku.



Laminátový bazén NEO MEZA

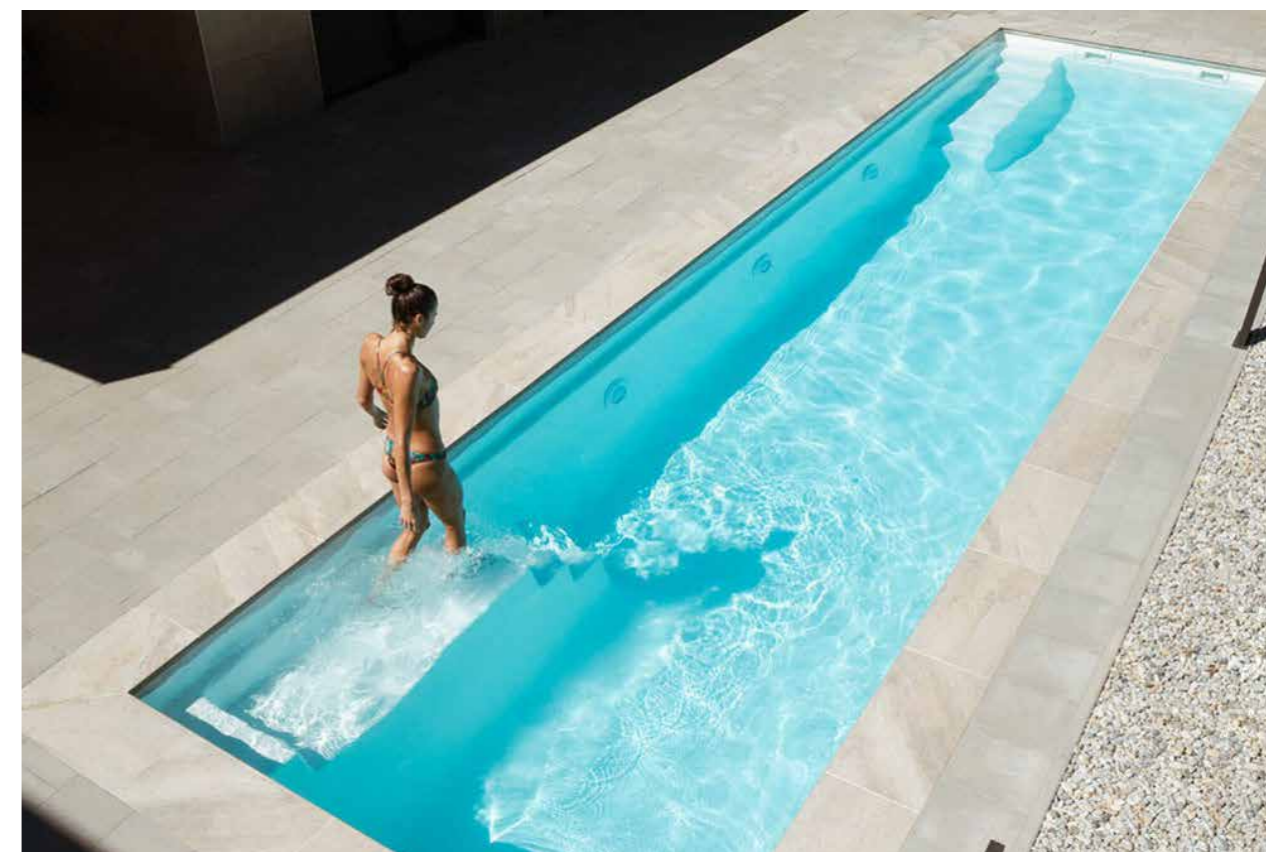

Laminátový bazén NEO NADEO

specifikace bazénu

Dlouholetý vývoj, technologické inovace, moderní design a zejména vysoká kvalita používaných materiálů jsou důvody, proč patří bazény NEO k nejlepším laminátovým produktům na trhu. Jejich materiál a povrchová úprava zajišťují odolnost a dlouhou životnost. Umožňují také napouštět bazén slanou vodou. Jedinečnost bazénů NEO spočívá ve výrobní

technologii. Sedmivrstvá skořepina s možností keramického jádra je opatřena nosnou konstrukcí vyráběnou z tvrzeného vinylesterového sklolaminátu, který vyniká svou pevností. Tento materiál je odolný a zároveň snadno tvarovatelný. Výsledkem je robustní, ale lehká skořepina.

materiál

- 1** Vnitřní vrstva sendvičové konstrukce ze sklolaminátu zajišťující maximální stabilitu tělesa a hydroizolaci z vnější strany bazénu.
- 2** Tvrdá izolační vrstva z polyuretanu (10 mm ve dně, 15 mm ve stěnách).
- 3** Tvrzený nárazuvzdorný laminát – vinylester, který je pevnější než běžně používané polyesterové pryskyřice.
- 4** Volitelná keramická spojovací vrstva pro homogenní a stálou strukturu.
- 5** Robustní nosná vrstva sklolaminátu z vysoce pevných vláken odolná vůči chemikáliím.
- 6** Tónovaná ochranná vrstva zajišťující pevnost, díky které je povrch hladký na dotek.
- 7** Gelcoat – syntetická, velmi odolná barevná vrstva vyvinutá speciálně pro povrchy bazénů, vysoce rezistentní vůči chemikáliím a UV záření.

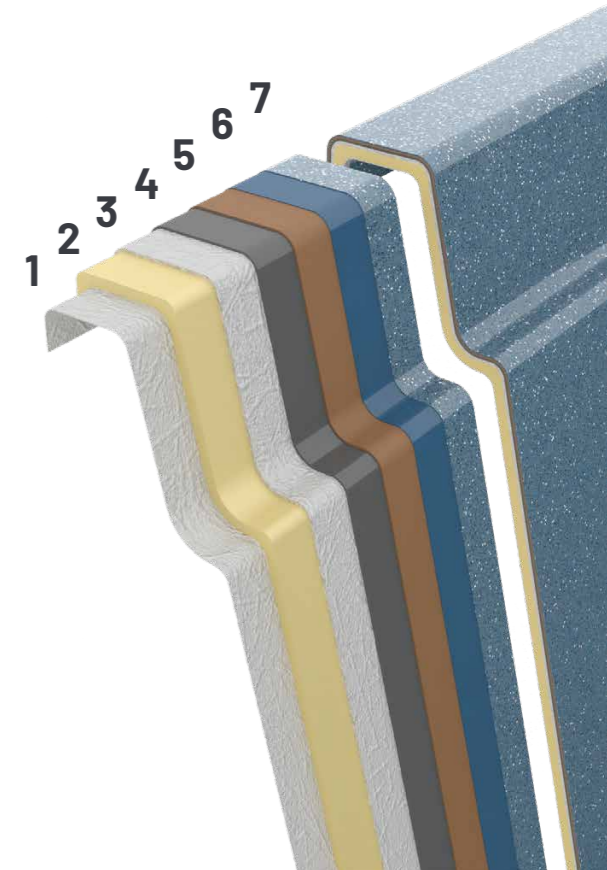

schodiště a osvětlení

Vstupní část je charakteristickým prvkem bazénu, který lze volit dle vlastních preferencí. V případě laminátových bazénů jsou vstupní schodiště a rozměry tělesa základními aspekty pro výběr konkrétního modelu. Osvětlení je možné u každého modelu přizpůsobit vašim představám a vybrat si takové, které nejlépe dokreslí atmosféru a vzhled, jaký si přejete. Vzhled a materiál vodních doplňků se vždy přizpůsobuje konkrétní realizaci a přáním klienta.



výběr barvy

Přednostmi povrchové úpravy bazénů NEO je barevná stálost a pevnost materiálu vnější vrstvy, které zajišťují snadnou údržbu bazénu a odolnost vůči drobnému mechanickému poškození. Díky jemné úpravě je povrch bazénů NEO hladký, příjemný na dotek a šetrný k pokožce.

Můžete si zvolit jednu z osmi barevných variant. Jednoduché barevné provedení stejně jako paleta jedinečných 3D barev vám umožní uzpůsobit bazén svým představám.

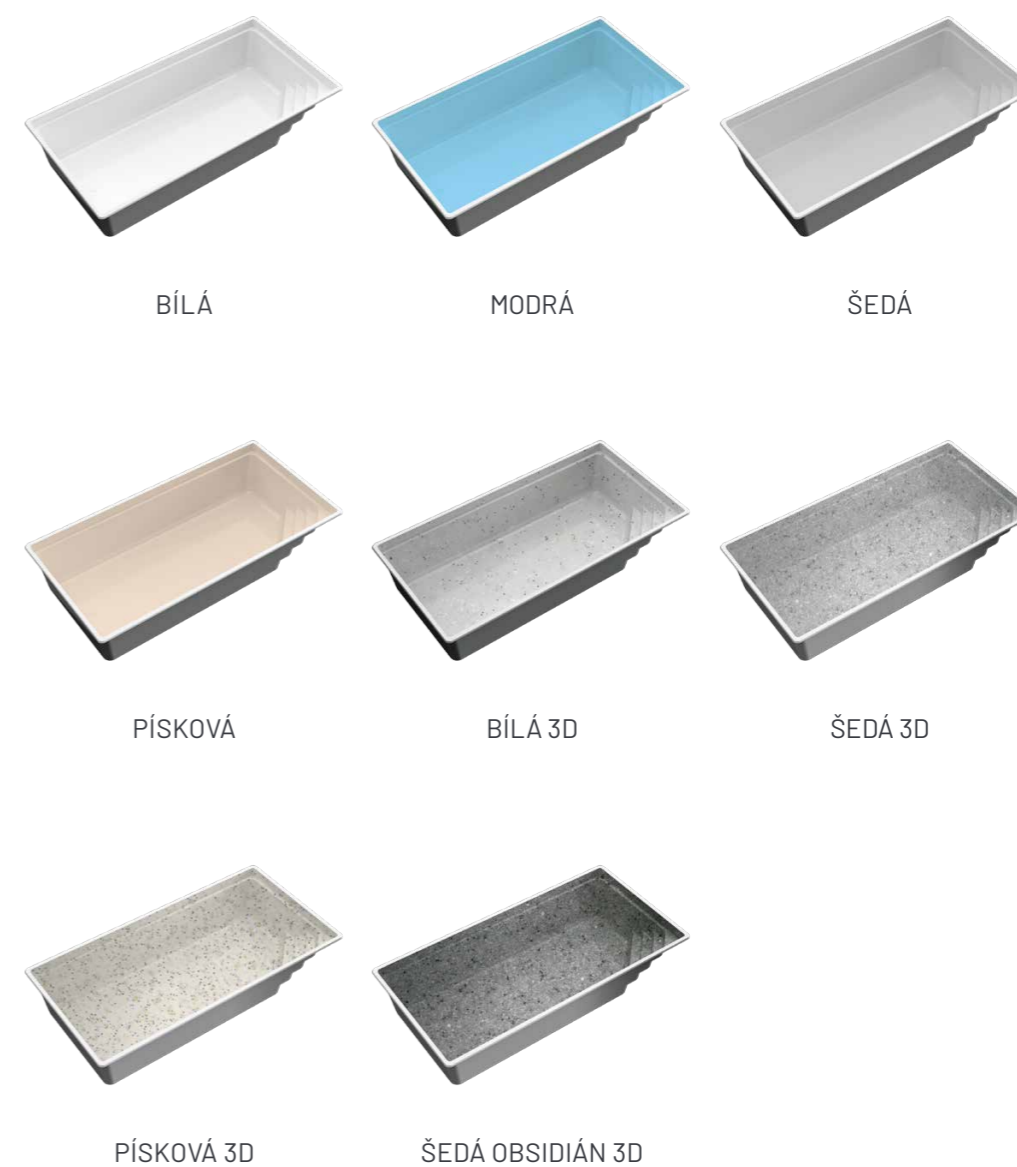

betonové bazény

Plánování a stavba betonového bazénu se oproti realizacím nerezových a laminátových bazénů odlišuje. Projekt je závislý především na kvalitní projektové dokumentaci a precizně odvedených stavebních pracích, které koordinujeme s vámi zvolenou stavební firmou. Samozřejmě vám případně rádi osvědčenou stavební společnost doporučíme. Naše úloha u realizace betonového bazénu spočívá v pomoci při projektování, koordinaci, výběru

a dodání nutných součástí bazénu, osazení všech vnitřních prvků bazénového tělesa, při izolaci bazénové vany, obložení povrchu, montáži bazénové technologie, finální kompletaci a spuštění bazénu. Výhodou betonového bazénu je možnost uzpůsobit jej na míru vašim představám. Vhodný je do interiéru i exteriéru a zvolit si můžete nejen libovolný tvar a velikost, ale i různé varianty materiálu obložení.



Skimmerový bazén obložený skleněnou mozaikou v okolí Prahy

Originální
stejně
jako vy.

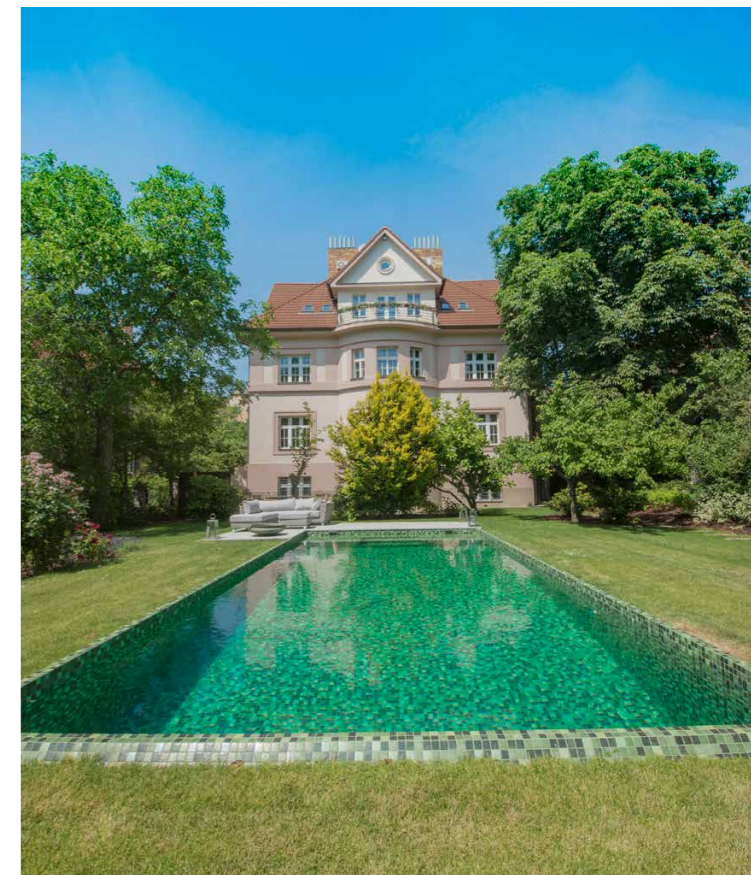

Skimmerový bazén obložený skleněnou mozaikou
v zahradě prvorepublikové vily

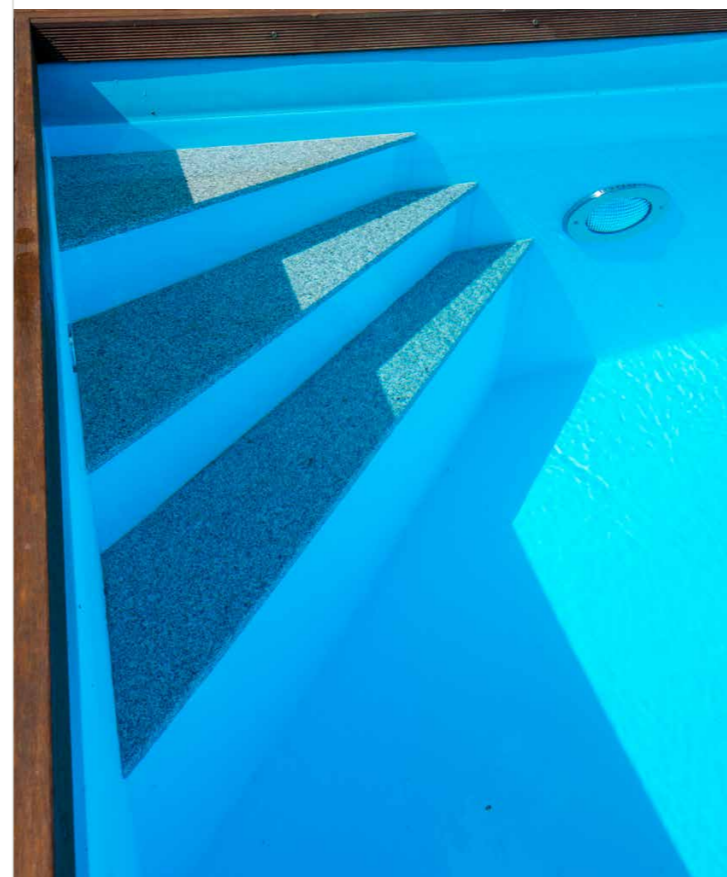

Kamenný obklad schodiště foliového bazénu

fóliové bazény

Betonové bazény nabízejí velkou variabilitu jak v libovolné volbě tvaru a velikosti, tak i v nabídce různých možností obložení. Bazénové fólie patří k oblíbeným a žádaným obkladovým materiálům. Nabízí velké množství barev i vzorů a jsou zároveň i nejméně náročnou alternativou pro stavební připravenost. Výběr barevného provedení záleží jen na vašich preferencích.

Betonový bazén se zhotovuje přímo na místě, a díky tomu je tedy vhodnou volbou pro obtížně přístupné prostory. Zvolit si můžete jak bazén se skimmerem, tak bazén s přelivným žlabem. Bazén je možné libovolně vybavit různými doplňky nebo vodními atrakcemi tak, aby splnil veškerá vaše očekávání.



Privátní skimmerový bazén obložený fólií 3D BLUE



Skimmerový fóliový bazén s kontrastním kamenným obkladem schodů

výběr fólie

Bazénové fólie se řadí k velmi žádaným obkladovým materiálům bazénu, a to díky vysoké odolnosti, jednoduché údržbě, snadné výměně a zároveň nižším pořizovacím nákladům. Fólie jsou vyrobené ze speciálního syntetického materiálu, který odolává vlhkosti i tlaku vody. Vyrábí se s různou tloušťkou a ve velkém množství rozdílných barevných provedeních. Fóliový

bazén vám můžeme realizovat zcela na míru, jelikož bazénová fólie je dobře tvarovatelná a lze ji přizpůsobit libovolné velikosti a tvaru bazénu nebo vstupního schodiště. Nabízíme široký výběr fólií z naší stálé nabídky. Abychom bazén uzpůsobili co nejvíce vašim představám, vždy můžete zvolit fólii vlastního výběru nad rámec naší standardní nabídky.

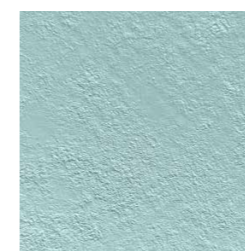

3D LIGHT BLUE



STONEFLEX SAND



STONEFLEX ROYAL

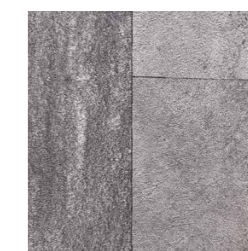

STONETILE GREY



3D BLUE



STONEFLEX BAZELET



STONETILE ELEGANCE



LARCH FRESCO



STONEFLEX IVORY



STONEFLEX PEARL



STONETILE GOLDEN



LARCH NATURE

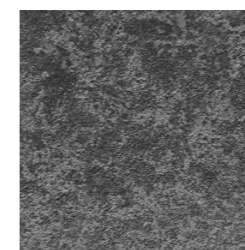

STONEFLEX SLATE

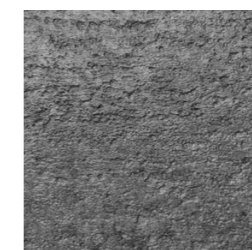

STONEFLEX CONCRETE

Základní nabídka bazénových fólií.
Výběr obkladového materiálu lze individuálně přizpůsobit.

bazény s obložením

Betonové bazény jsou ideální alternativou zejména do interiérů. Z hlediska povrchové úpravy jsou velmi variabilní. Vedle bazénové fólie se nabízí celá řada možností obložení, od keramické či skleněné mozaiky, betonové stěrky až po přírodní kámen. Obložením betonové vany keramickou či skleněnou mozaikou docílíte tradičnějšího

vzhledu. Designovou alternativu představují velkoformátové dlaždice či obložení stěn kamenem. Kámen se také často používá pro nášlapy schodů fóliových i mozaikových bazénů, což velice dobře vypadá. Povrch kamene je také protiskluzový a tím bezpečný a velmi příjemný pro chodidla.

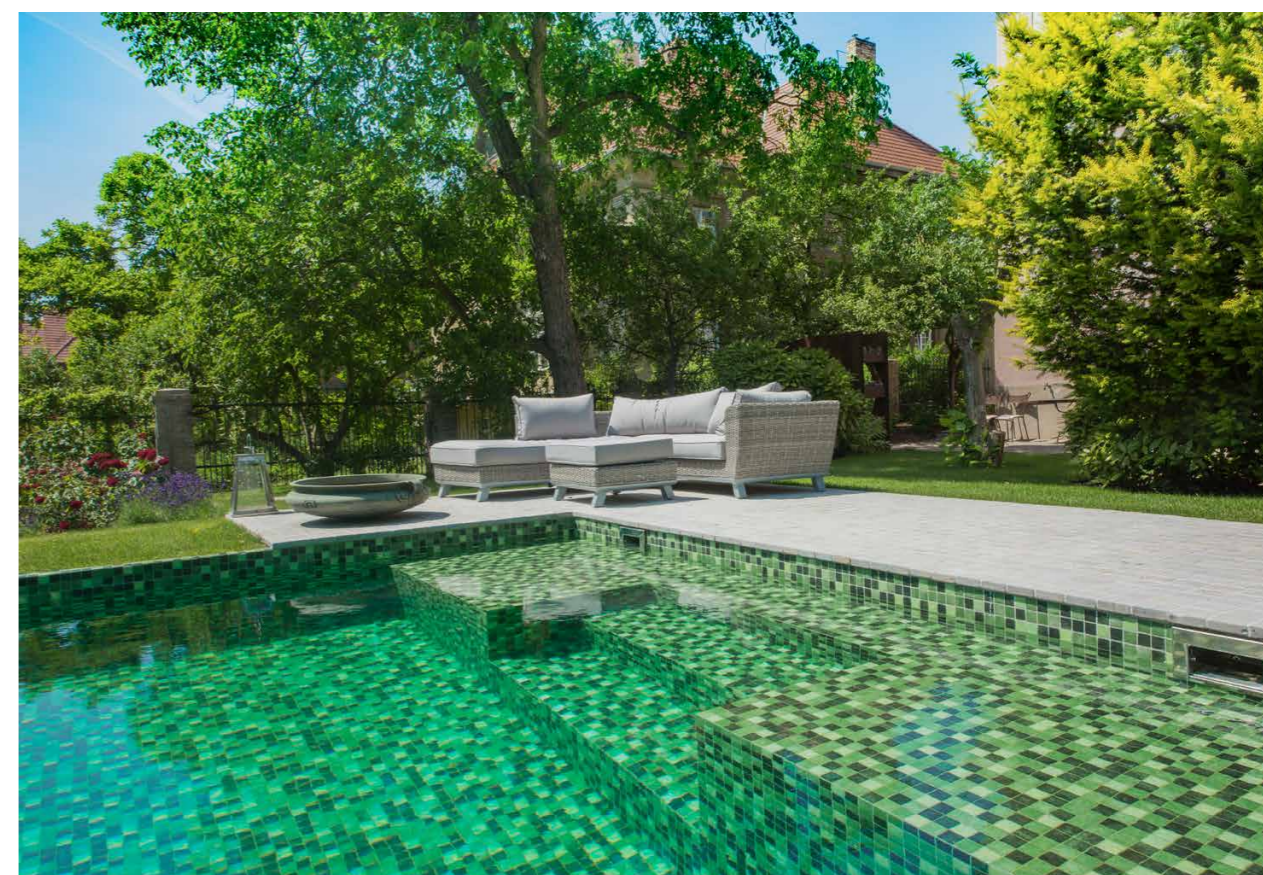
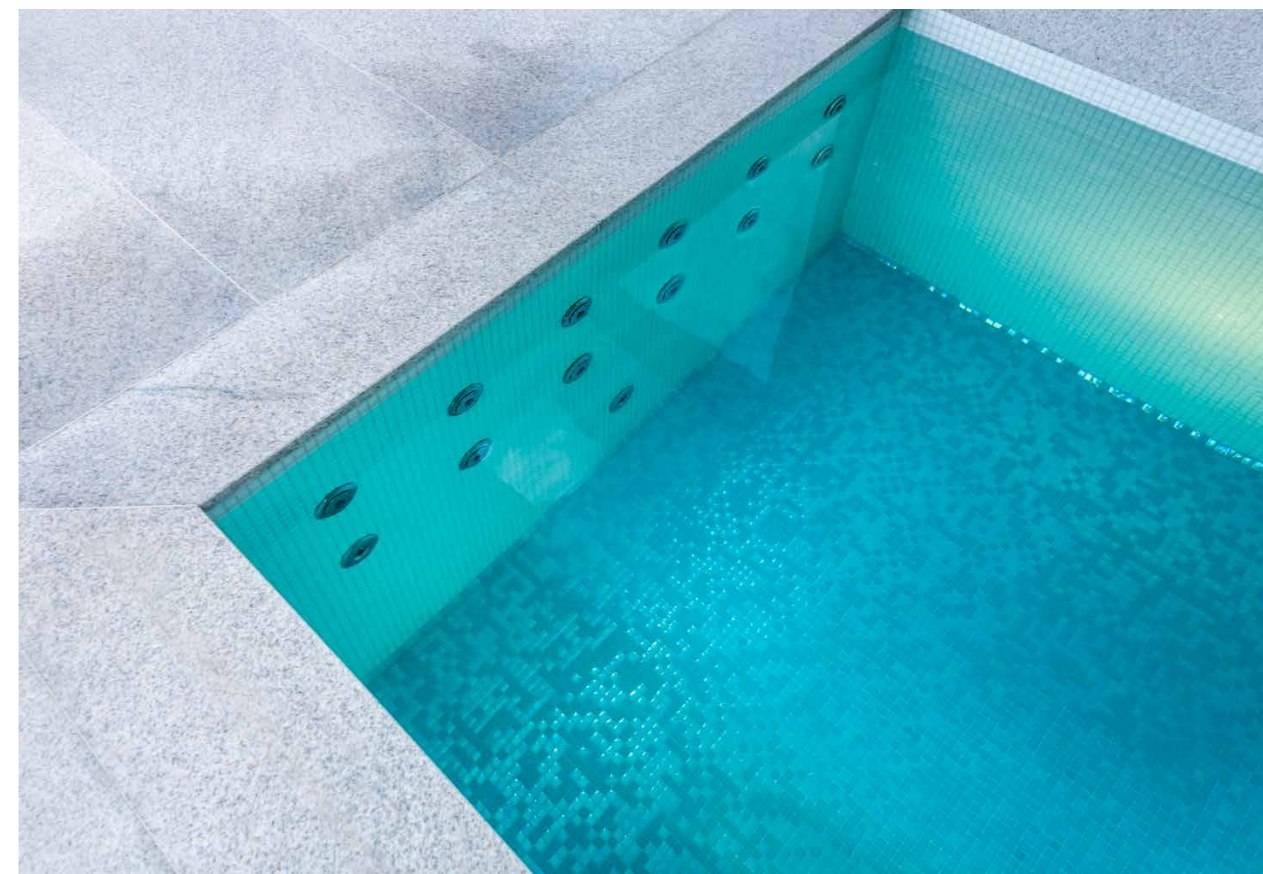

specifikace bazénu

Betonové bazény nabízí oproti nerezovým a laminátovým modelům velkou variabilitu při výběru materiálu a typu povrchové úpravy. Ať už si vyberete svařovanou fólii, nebo designové obložení mozaikou či kamenem, důležitou součástí je precizní stavební připravenost, která je v případě fóliového bazénu a bazénu s obložním rozdílná.

V případě fóliového bazénu není totiž nutná následná hydroizolační úprava ani vana z litého betonu, která je v ostatních případech nutností. Kromě materiálu povrchu si klient volí také design schodiště, typ osvětlení i ostatní prvky bazénu. Vše je vždy přizpůsobeno individuálním požadavkům.

materiál

Pro realizaci betonových bazénů je možné použít několik variant materiálu betonové vany. Ztracené betonové nebo polystyrénové bednění je nejčastější variantou pro fóliové bazény. Pokud je bazén obložený mozaikou, tak je nutností litá betonová vana, na jejíž vnitřní strany jsou posléze aplikovány vyrovnávací stěrky, adhezní vrstvy, vrstvy hydroizolační stěrky a finální obklad.

osvětlení

Osvětlení betonových bazénů je vždy řešeno na přání klienta. Při plánování je nutné vybírat světla s ohledem na velikost bazénu, jeho tvar, ale i barvu finálního povrchu bazénu. Na výběr máte z klasických bílých LED světel anebo barevného LED RGB osvětlení.

vstup do bazénu

Vstupní část se u betonových bazénů řeší zcela dle představ klienta. Vybrat si můžete libovolný tvar a provedení, výšku i počet schodů. Oblíbené jsou zejména úzké rovné schody či žebřík, které nezabírají příliš prostoru pro plavání, nebo naopak velké elegantní schodiště po celé šíři bazénu.

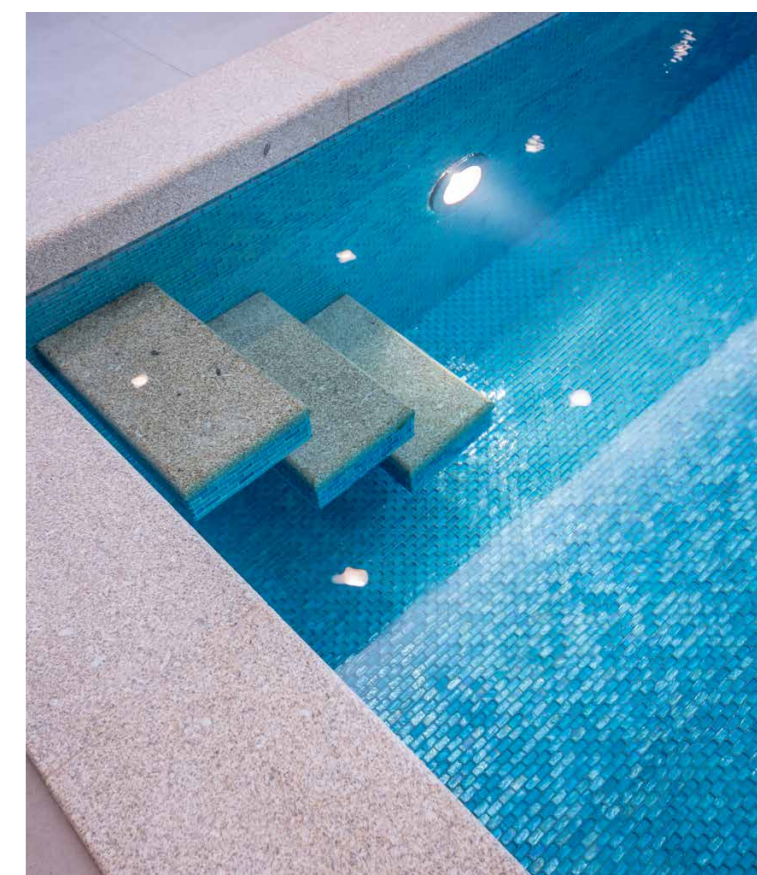

bazénové atrakce

Aby váš bazén přesně splňoval veškerá vaše očekávání, nabízíme velké množství doplňků a vodních atrakcí. Díky kvalitním protiproudům se dá i malý bazén proměnit v místo pro kondiční plavání a masážní trysky vám zase zajistí regeneraci unavených svalů.

Chrliče a gejzíry mohou navíc dodat vaši realizaci designový prvek tekoucí vody a děti si s nimi určitě užijí spoustu zábavy. Veškeré komponenty dodáváme v té nejvyšší kvalitě.

protiproud

Vybírat si můžete z více variant protiproudů – od klasického jednotryskového protiprodu až po profesionální protiproudé stěny.



masáže

Relaxace ve vodě je velmi příjemnou formou odpočinku. Ideálně tehdy, pokud je zkombinovaná s masáží. Můžete si vybrat různé druhy vodních i vzduchových trysek, které se umísťují na stěnu i dno, nebo si v bazénu můžete nechat vytvořit relaxační prostor s masážními sedadly či lehátky.

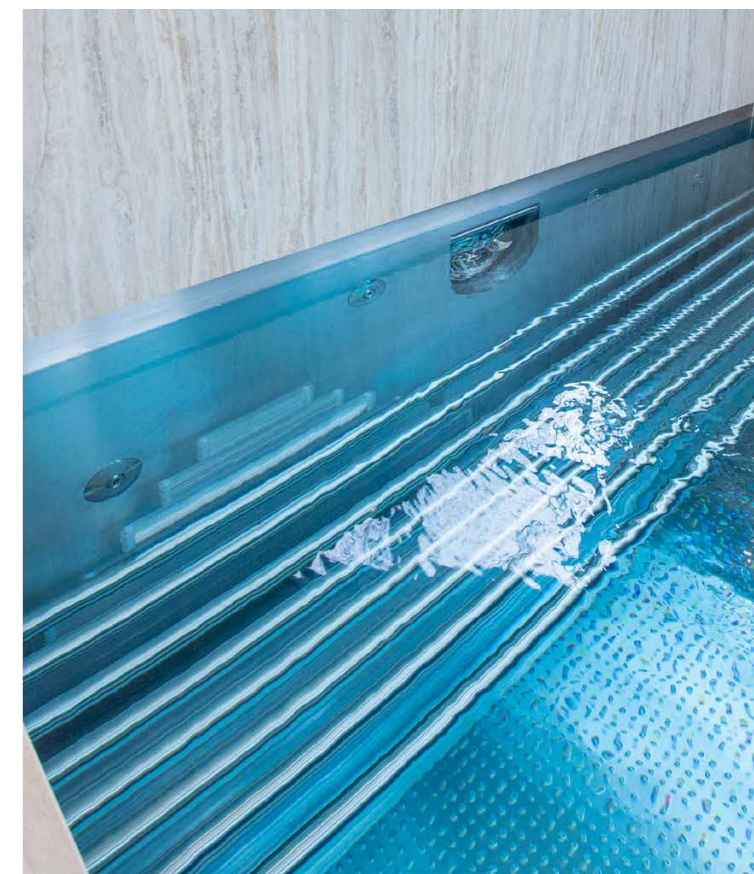

chrliče a gejzíry

Chrliče a gejzíry mohou sloužit nejen jako masážní doplněk či pro zábavu dětí, ale i jako designový prvek vaší instalace. Tekoucí voda dodá vaší zahradě příjemnou atmosféru a zároveň vypadá velmi dobře.

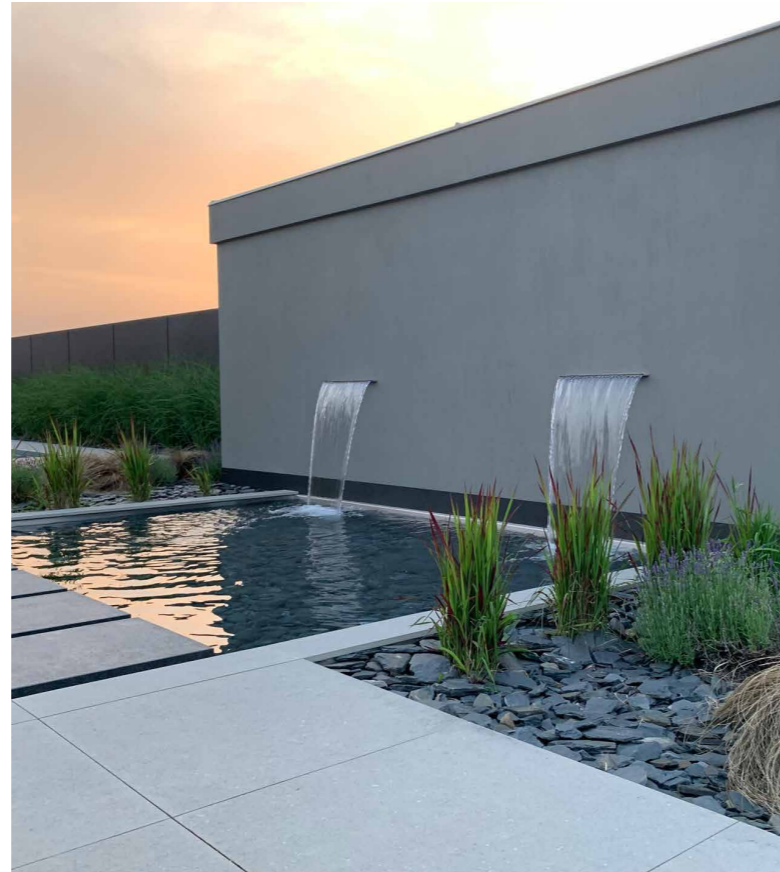

cvičení

Bazén je skvělý i pro cvičení. A aby se vám cvičilo pohodlně, můžeme do bazénu umístit nerezové madlo, které může současně sloužit i jako pomoc při plavání pro děti či jako podpora roletového zakrytí, čímž se zvýší bezpečnost pro nejmenší členy rodiny i mazlíčky.

atrakce na míru

Jakékoli atrakce jsme schopni vyrobit také zcela na míru. Stačí, když nám sdělíte, jakou máte představu, a my vše ostatní zajistíme k vaší spokojenosti.

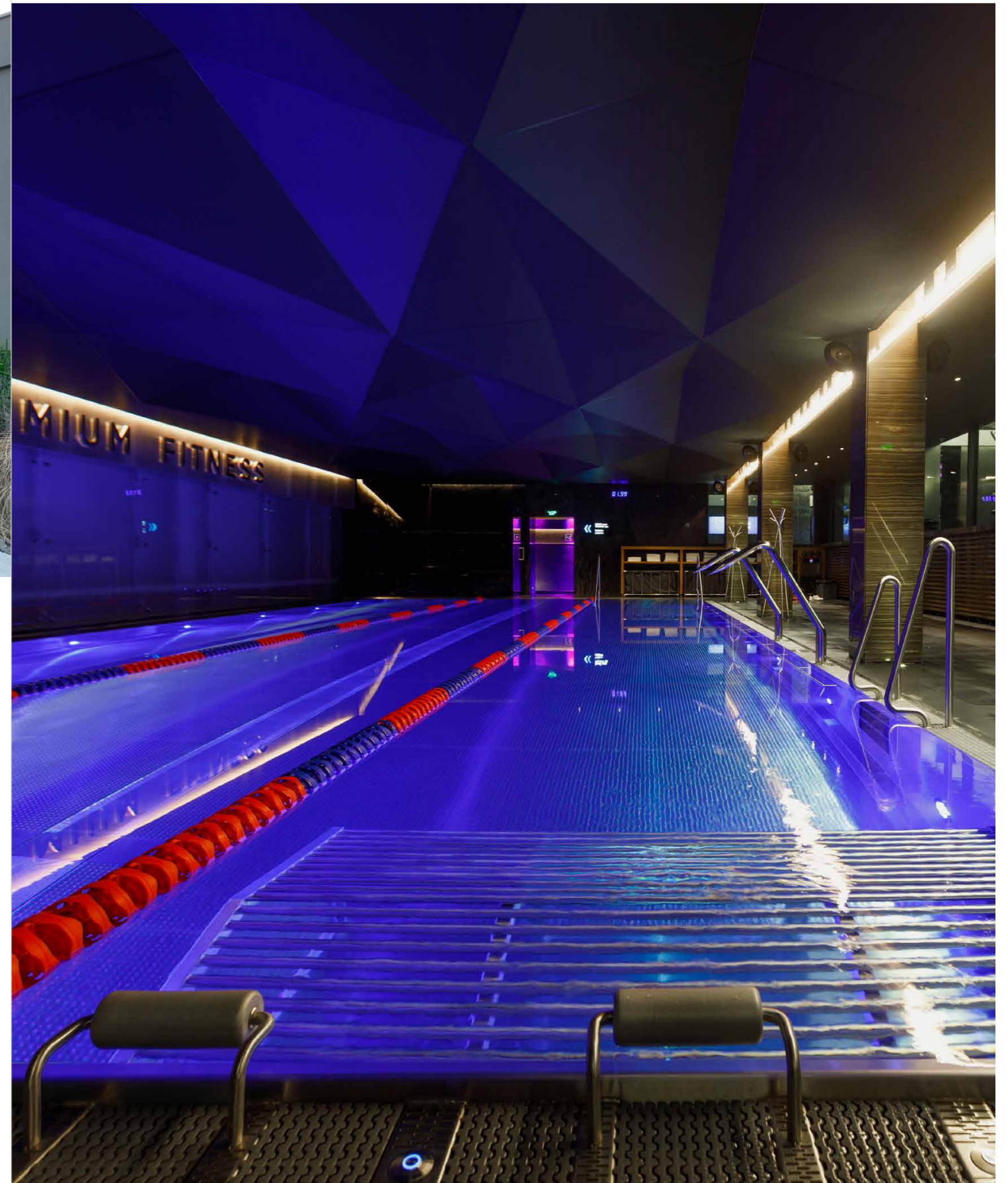

Prémiově na míru vybavený nerezový bazén v komerčním wellness

bazénové zakrytí

Bazénové zakrytí pomáhá udržovat čistotu a teplotu vody, výrazně usnadňuje dlouhodobou údržbu bazénu a snižuje náklady na vytápění. Výběrem zastřešení bazénu také rozhodujete o tom, jak efektivně využít prostor v zahradě nebo interiéru a jakým prvkem jej ozvláštnit. Realizaci bazénového zastřešení lze v každém ohledu přizpůsobit vašim představám i možnostem domácího nebo komerčního provozu.

Vybírat si můžete ze čtyř typů: posuvného zastřešení, automatické rolety, posuvné terasy a posuvného dna. Terasa i posuvné dno bazén pevně uzavírají v úrovni podlahy a rozšiřují možnosti využití vašeho prostoru. Oproti tomu vyšší posuvné zastřešení chrání čistotu vody a zároveň umožňuje užívat si bazén i během špatného počasí. Automatická roleta brání listí a dalším nečistotám padat na hladinu, pomáhá proti odpařování vody a může vodu i solárně vyhřívat.

Posuvné zastřešení NEO FINI
na terase rodinného domu

posuvné zastřešení

Posuvné zastřešení NEO vám umožní využívat bazén intenzivněji po celé léto, ale také prodloužit si koupací sezónu minimálně o dva měsíce. Vybírejte z 5 modelů zastřešení, které se od sebe liší designem a především výškou. Nižší modely NEO zaujmou ty, kdo mají rádi minimalistická řešení. Naopak pro ty, kteří touží po bazénu pod

uzavíratelnou střechou a možnosti zaplavat si i v dešti, jsou tu modely vyšší – až do 3,3 metru. Rozměry vybraného modelu se odvíjí od velikosti vašeho bazénu a mohou být velmi individuální. Finální výška zastřešení je závislá na počtu segmentů krytu a šířce prostoru, který musí zastřešit.

NEO[®]



Posuvné zakrytí NEO FINI na rodinné terase

FINI

Výška* FINI: od 0,4 m do 0,7 m

Maximální šířka FINI: 5,8 m

Výška* FINI HIGH: od 0,5 m do 0,9 m

Maximální šířka FINI HIGH: 6,3 m

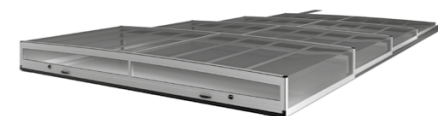

Model FINI je dostupný ve dvou výškách. Obě nabízejí elegantní geometrický vzhled s rovnými bočními stěnami. Kryt se pohybuje po jedné koleji podél volitelné strany bazénu. Vyvýšená verze FINI HIGH si zachovává hlavní rysy nižší konstrukce, avšak umožňuje plavání i při zakrytém bazénu.

*Výška = určuje výšku nejvyššího segmentu, je dána šířkou bazénu a počtem segmentů.

SENTI

Výška* SENTI: od 0,6 m do 0,8 m

Maximální šířka SENTI: 5 m

Výška* SENTI HIGH: od 1 m do 1,3 m

Maximální šířka SENTI HIGH: 5,5 m

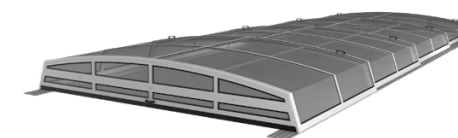

Zakrytí NEO SENTI v klasickém provedení disponuje plochou, lehce klenutou střechou a mírně skloněnými bočními stěnami. Tento model je k dostání ve dvou výškách. Výhodou SENTI HIGH je možnost pohodlného plavání pod uzavřeným krytem.

LUMO

Výška*: od 0,8 m do 1,1 m

Maximální šířka: 6 m

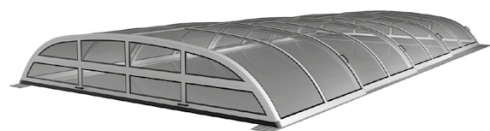

Zastřešení LUMO patří k oblíbeným typům zakrytí řady NEO. Tento středně vysoký model zastřešení NEO nabízí prosvětlený vzdušný prostor a pod svou klenutou obloukovou konstrukcí poskytuje dostatek místa pro plavání pod zavřeným krytem. Model LUMO je možné doplnit o boční vstupy.

ARA

Výška*: od 2,4 m do 3,3 m

Maximální šířka: 10 m



Nejvyšší typ zakrytí NEO v okolí bazénu utváří obyvatelnou zastřešenou terasu, a to i s možností osazení do boční stěny. Zakrytí se pohybuje po jedné úzké kolejnici na každé straně. Model ARA umožňuje instalaci posuvných dveří v čele zastřešení nebo také různých bočních vstupů.



DOM

Výška*: od 2,2 m do 2,8 m

Maximální šířka: 5,5 m

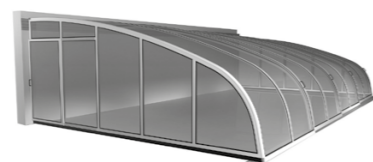

Model DOM patří k vyššímu typu zastřešení řady NEO. Jeho konstrukce je uzpůsobena pro osazení do boční stěny. Zastřešení tak utváří zcela zaklenutý prostor dostatečně veliký pro vytvoření všestranně použitelného zastřešeného prostoru. Typ zastřešení DOM je možné osadit dveřmi v čele i bočními vstupy.

*Výška = určuje výšku nejvyššího segmentu, je dána šířkou bazénu a počtem segmentů.

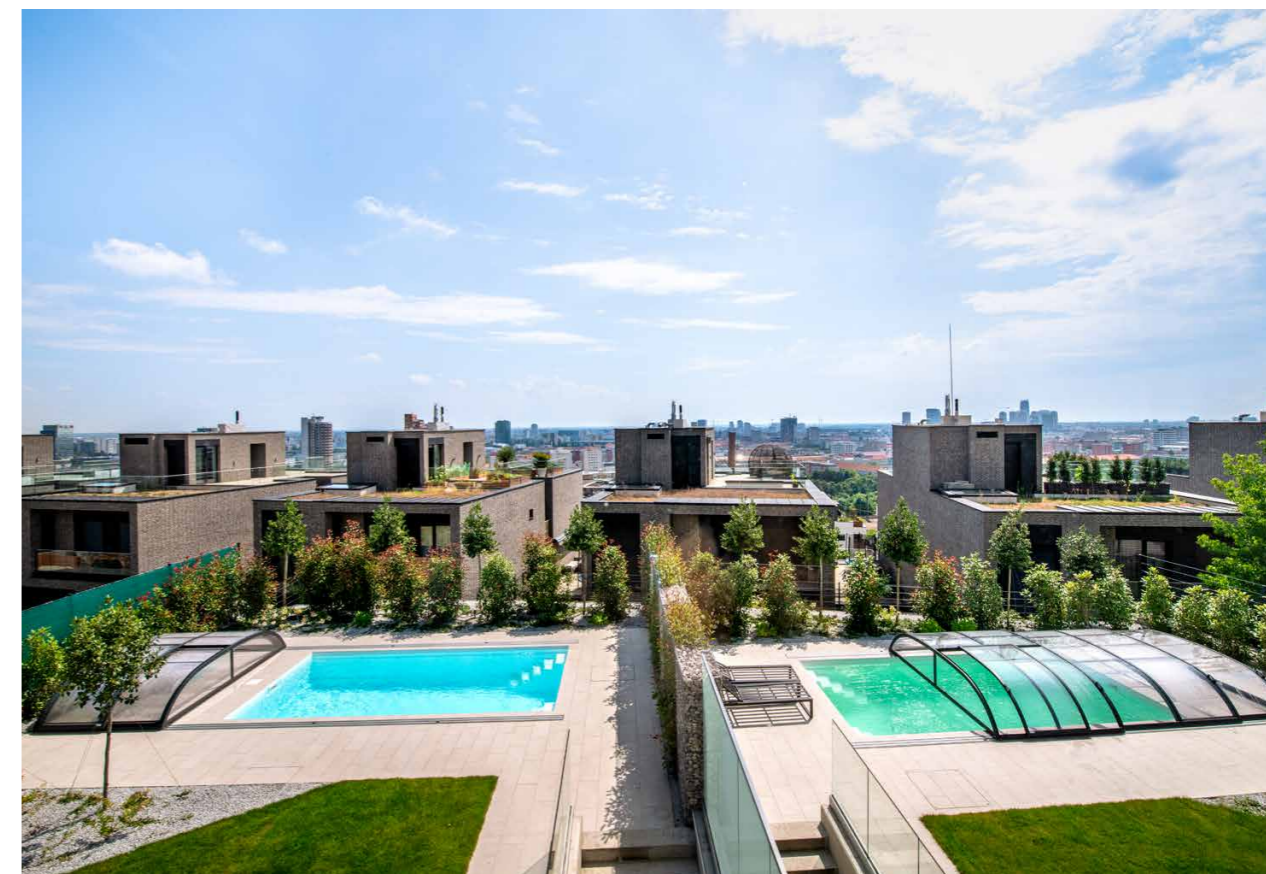

Bazénové zastřešení NEO LUMO

specifikace zakrytí

Značka NEO klade důraz na snadné a praktické použití bazénového zastřešení. Díky kvalitnímu a lehkému materiálu nevyžaduje teleskopické otevírání a zavírání téměř žádné úsilí. Přesto se jedná o pevné konstrukce odolné proti povětrnostním vlivům a nepřízní počasí.

Ovládání krytu též usnadňují technická řešení, jakými jsou například automatický zamykací mechanismus. Léta zkušeností a technologické inovace zaručují bezchybnou funkčnost a dlouhou životnost produktů NEO.

materiál

Nosná konstrukce bazénového zastřešení NEO je sestavena ze speciálních hliníkových profilů. K jejich výrobě se používá tepelně tvrzená vysokopevnostní slitina hliníku a hořčíku. Povrch profilů je následně upraven eloxováním nebo práškovým lakováním. K zasklení krytů jsou použity desky z kompaktního čirého polykarbonátu, které jsou po obou stranách opatřeny ochrannou akrylovou vrstvou a vsazeny do hliníkových profilů s oboustranným pryžovým těsněním. To zajišťuje dlouhou životnost zakrytí.



barvy

Bazénové zastřešení NEO je dostupné ve čtyřech základních barevných odstínech, kterými jsou: antracit 7016, světle šedá 9006, tmavě šedá 9007 a bílá 9010. Pro náročnější klienty nabízíme možnost zvolit si libovolný barevný odstín odpovídající vzorníku RAL a nechat si zastřešení pro svůj bazén nalakovat naší profesionální lakovnou.

RAL 9007

RAL 9010

RAL 9006

RAL 7016



manipulace

Zastřešení NEO nabízí možnost automatického i manuálního otevírání, je však lehké a pohyb s ním usnadňuje stavební řešení konstrukce. Vybrané modely je navíc možné opatřit solárním motorem. Zastřešení se posouvá po kolejnicích, jejichž počet je závislý na počtu jednotlivých segmentů krytu, a tedy délce bazénu. Po otevření krytu se jednotlivé segmenty teleskopicky seskládají do sebe na okraji bazénu. Po uzavření krytu je možné zastřešení bezpečně uzamknout.



bezpečnost

Bezpečnost je vždy na prvním místě. Proto je bazénové zastřešení opatřeno manuálním nebo automatickým zamykáním, u kterého stačí po uzavření krytu zajistit patu jednoho segmentu a celé zastřešení se uzamkne obdobně jako centrální zamykání automobilu. Uzamčení krytu brání dětem v manipulaci s ním a případnému pádu do bazénu.



Posuvné zastřešení NEO FINI

automatická roleta

Lamelové zakrytí je nejčastějším způsobem zastřešení bazénu, a to díky své funkčnosti i designu. Chrání hladinu před napadanými nečistotami a pomáhá udržovat teplotu bazénové vody. Návin automatické lamelové rolety je integrován do bazénové konstrukce a nenarušuje vzhled okolí bazénu ani nepřekáží chůzi. Vybírat si můžete z více typů i barev lamel. Zatímco standardní modely udržují teplotu

vody, solární modely v letních měsících napomáhají s jejím ohřevem. Možnosti se také nabízejí ve způsobu umístění lamelové rolety. Tu je možné uložit do dna, do stěny bazénu nebo na dno bazénu a z krytu lamely vytvořit pohodlnou odpočinkovou lavici, kterou je možné doplnit například masážními tryskami. Na výběr máte z několika barevných odstínů.

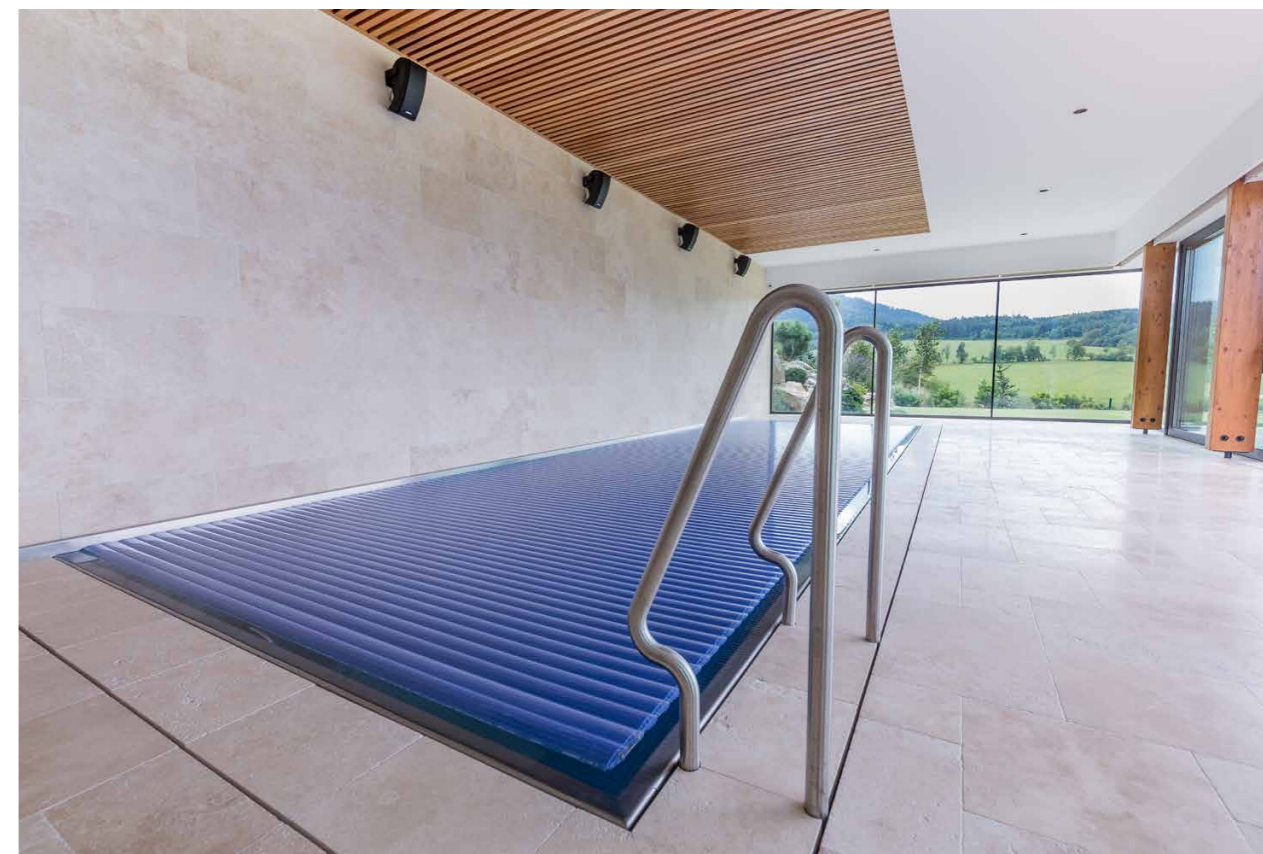

Nerezový bazén zakrytý automatickou roletou s lamelami PVC

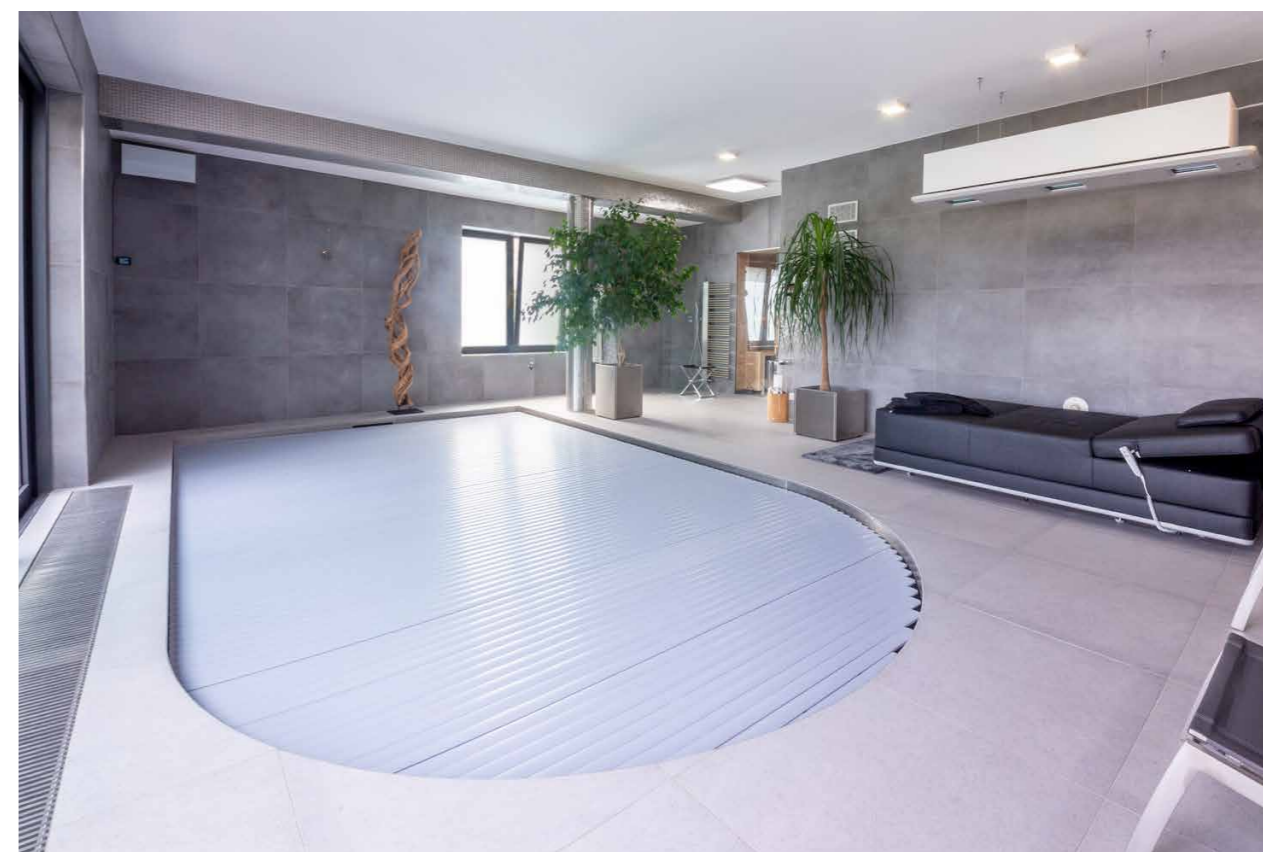

Nerezový bazén individuálního tvaru s šedou PVC automatickou roletou

specifikace zakrytí

Minimalistické řešení zakrytí vašeho bazénu v podobě automatické rolety je možné využít v exteriéru i interiéru. Roletu lze přizpůsobit bazénu každého tvaru a velikosti. Díky širokému výběru odstínů se stane moderním doplňkem

vašeho bazénu. Vybrat si můžete ze čtyř možných umístění rolety. Rodiče malých dětí obzvláště ocení možnost lamelové zakrytí zabezpečit řadou bezpečnostních prvků, jako je například zpevnění podpůrnými úchyty.

materiál

Standardní lamely automatické rolety jsou vyrobeny z kvalitních lisovaných PVC či polykarbonátových profilů. Polykarbonátové lamely se vyznačují vyšší odolností proti nárazu a lépe tak odolávají kupříkladu krupobití. U solárních lamel dochází k ohřevu vody díky přirozené akumulaci tepla uvnitř lamely samotné, jejíž struktura je tomu uzpůsobena. Solární lamely se vyznačují průhlednou vrchní vrstvou a černou či tmavě zbarvenou spodní stranou, která zachycuje sluneční světlo. Tento ekonomický systém vytápění bazénu dokáže zvýšit teplotu vody o 4–8 °C.



barvy

Barva automatické rolety se odvíjí od druhu a materiálu lamel. Lamely jsou k dostání celkem v 11 odstínech, šest vyrobených z PVC a pět polykarbonátových.

- PVC: bílá, modrá, písková, šedá, solární Belgian, transparentní Belgian
- PC: transparentní solární stříbrná, transparentní modrá, transparentní solární modrá, transparentní crystal, transparentní solární crystal



umístění

Můžete volit ze čtyř možností umístění krytu automatické rolety v bazénu. Nabízejí se možnosti ukrytí návinnu rolety za stěnu či pod dno bazénu anebo pod bazénovou lavici. V každém případě je kryt rolety umístěn pod úroveň země a nikterak nepřekáží výhledu ani chůzi.

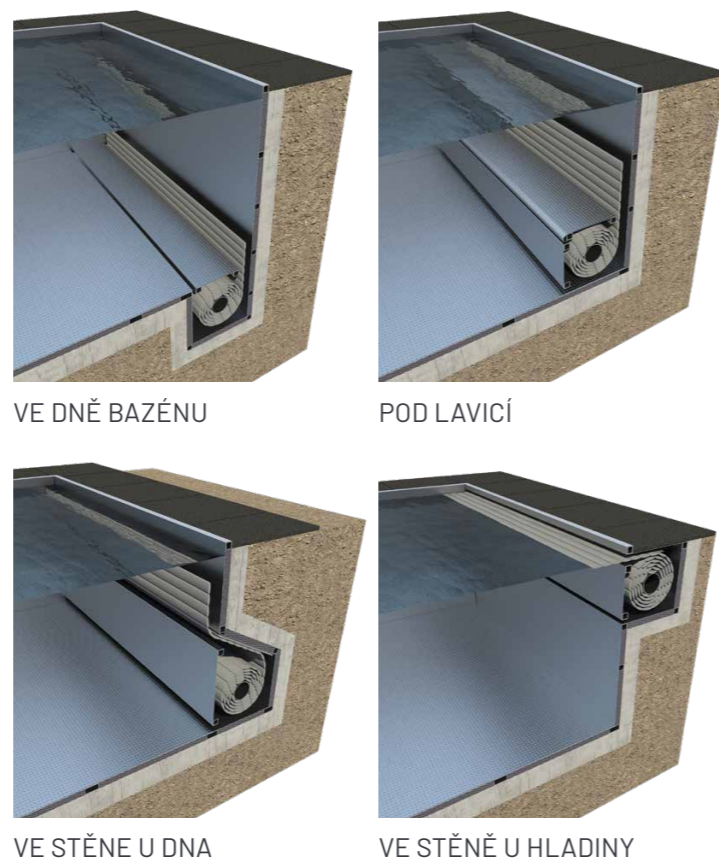

bezpečnost

Pro větší bezpečnost celé rodiny i vašich mazlíčků je možné roletu opatřit nadstandardními zabezpečovacími prvky. Roletu lze doplnit o bezpečnostní uzamčení na konci zakrytí. Zámek může být automatický i manuální. Lamely je také možné opatřit podpůrnými úchyty, které zvyšují nosnost bazénového zakrytí.

posuvná terasa

S tímto bazénovým zastřešením si již nemusíme vybírat, zda si pořídit bazén či terasu se zahradním nábytkem. Posuvná terasa je praktickým a estetickým doplňkem zároveň, obkladové dřevo lze sladit se vzhledem vašeho domu nebo terasy. Výhodou posuvného zakrytí je, že jej lze instalovat nejen na nově vybudovaný bazén, ale i na stávající bazén a je možné ho přizpůsobit různým typům a velikostem bazénu.

Manipulace s posuvnou terasou je snadná, zastřešení je plně automatizované a kryt samotný se pohybuje po malých kolejničkách, které jsou zapuštěny do terénu, aby nepřekážely při chůzi. Systém posuvné terasy můžete připojit k chytré domácnosti a terasu ovládat pomocí mobilního telefonu.



specifikace zakrytí

Přednosti posuvné terasy představují především bezpečnost, pohodlné ovládání a efektivní využití prostoru ve vašem exteriéru. Variabilní možnosti materiálových řešení obkladu, prostorového uspořádání a otevírání krytu umožňují integrovat zastřešení posuvnou terasou do jakéhokoli exteriéru. Jeho minimalistická estetika navíc souzní s libovolnou koncepcí designu zahrady či domu.

Realizace posuvné terasy je možná na nově budovaný i již existující bazén. Individuálně je možné terasu doplnit o integrované LED osvětlení. Dále je možné ji zvýšit, aby překryla také zapuštěnou vířivku, anebo je možné kryt přizpůsobit přelivnému bazénu s infinity edge. Servis veškerých součástí posuvného krytu je snadný, což zajišťuje dlouhodobou životnost posuvné terasy.

materiál

Konstrukce posuvné terasy je vyráběna z pevného hliníku, díky kterému je i manuální manipulace s terasou snadná. Obkladový materiál lze zvolit tak, aby struktura a barva dřeva odpovídala vzhledu vašeho exteriéru. Obklad bočních hran může být proveden ve stejném dřevě, v hliníku či v kombinaci obou.



konstrukce

Posuvná terasa zajišťuje tepelnou izolaci a její konstrukce je uzpůsobena tak, aby bránila průniku nečistot a dešťové vody do bazénu. Konstrukce je hliníková s nerezovými spoji, doplněná o hydroizolační a tepelně-izolační desky. Terasa se pohybuje po kolejnicích, které mohou být na povrchu podlahy či zapuštěné do země. Kolejnice se také mohou uzpůsobit větší zátěži. Standardní nosnost posuvné terasy se pohybuje kolem 200 kg/m².



manipulace

Otevírání krytu je plně automatické a umožňuje komfortní ovládání. Zastřešení je možné vybavit solárním motorem integrovaným v krytu. Posuvnou terasu můžete ovládat pomocí dálkového ovládání či mobilní aplikace ze svého telefonu. Dálkové ovládání lze zajistit kódem či klíčovým spínačem, aby se předešlo nechtěné manipulaci s krytem dětmi.

bezpečnost

Hlavní výhodou posuvné terasy je její bezpečnost. Automatický mechanismus se po uzavření zablokuje a kryt nelze posunout manuálně. Kontakt s vodní hladinou není při zavřeném krytu nikterak možný, terasa bazén neprodyšně uzavírá a chrání nejen před pádem dětí, ale i drobných zvířat.

pohyb a rozměry

Způsob otevírání je možné uzpůsobit prostoru ve vaší zahradě. Kryt se může otevírat rovnoběžně s bazénem, rovnoběžně s bazénem na obě strany, anebo kolmo na bazén. Výška zastřešení: od 19 cm do 28 cm.

- A. Otevírání podél kratší strany - maximální délka bazénu: 9,8 m*
- B. Otevírání podél delší strany - maximální šířka bazénu: 4,4 m
- C. Otevírání podél delší strany na obě strany - maximální šířka bazénu: 4,4 m

*od délky bazénu 6,8 m nutnost snížení hmotnosti a nosnosti zastřešení

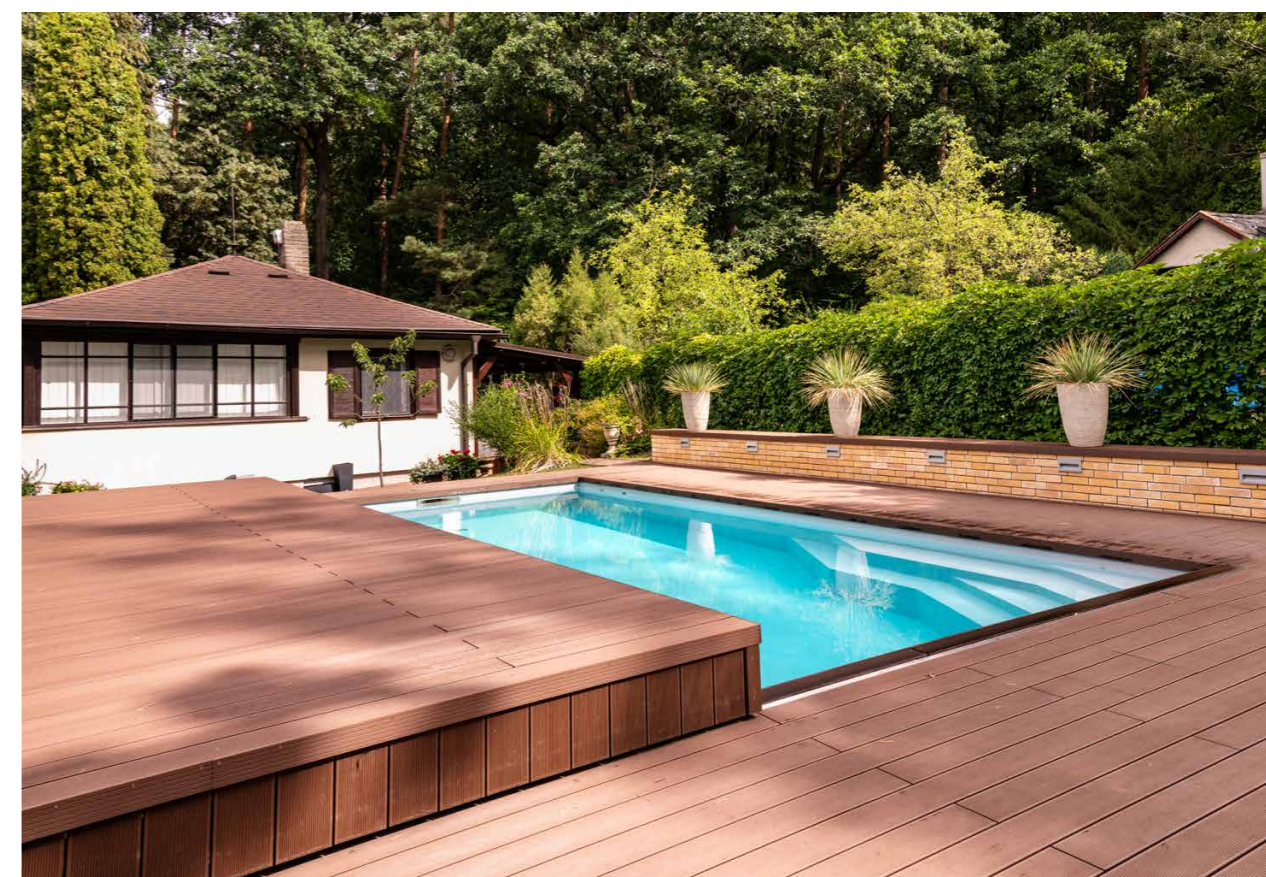
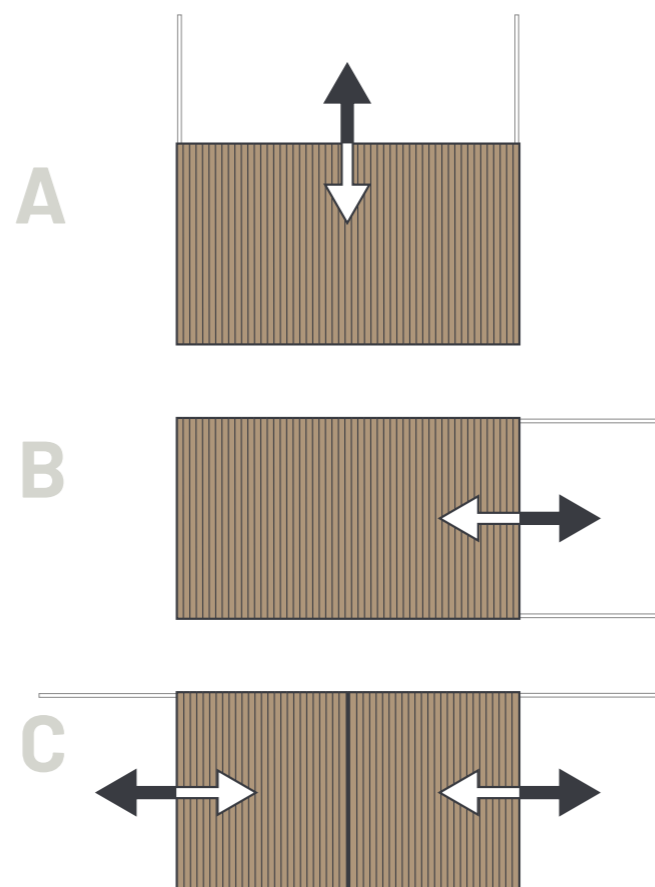

Fóliový bazén zakrytý posuvnou terasou.
Terasa se pohybuje podél kratší strany bazénu.

posuvné dno

Vertikálně posuvné dno spojuje nadčasový design s výdobytky moderní technologie. Jedná se o elegantní řešení bazénového zakrytí s naprosto nulovými nároky na okolní prostor. S jeho pomocí naopak rozšíříte vaši terasu či relaxační prostor. Systém posuvného dna však přináší více než zakrytí bazénu. Umožňuje nastavit libovolnou hloubku jakou si právě přejete – od dětského

brouzdaliště po rekreační či plavecký bazén. Při jeho zvednutí voda jednoduše přeteče pod dno, které se neviditelně propojí s okolní terasou. Tím vznikne prostor pro nábytek a další příslušenství. Díky automatickému ovládní je manipulace s posuvným dnem bezpečná a velmi snadná. Můžete jej také připojit k chytré domácnosti.

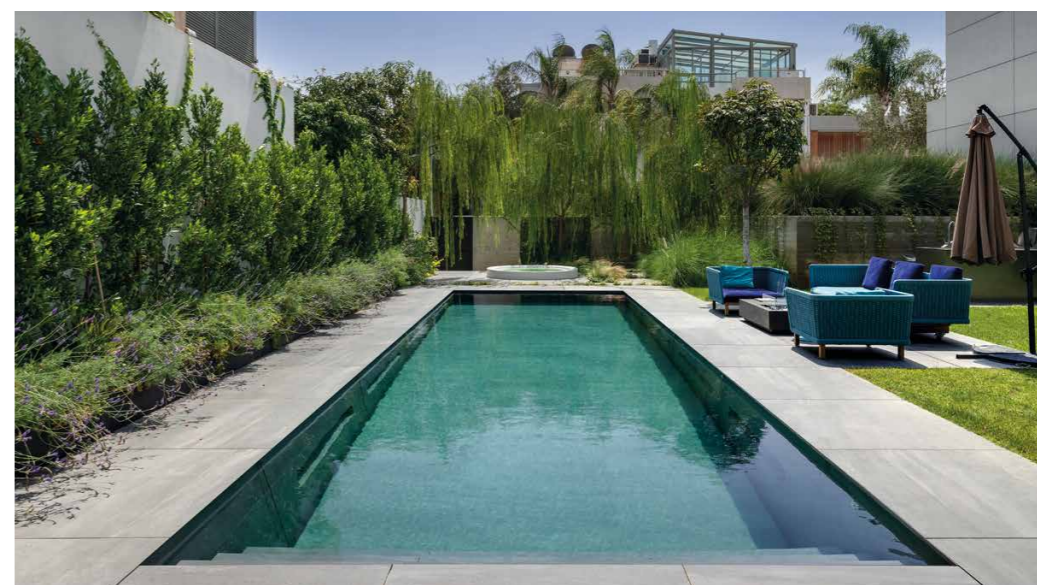
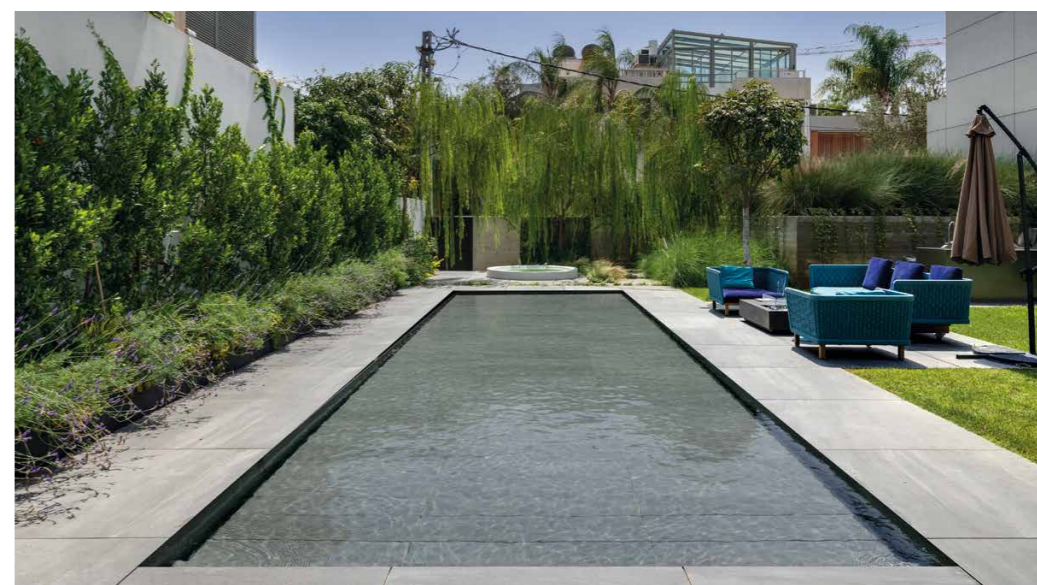
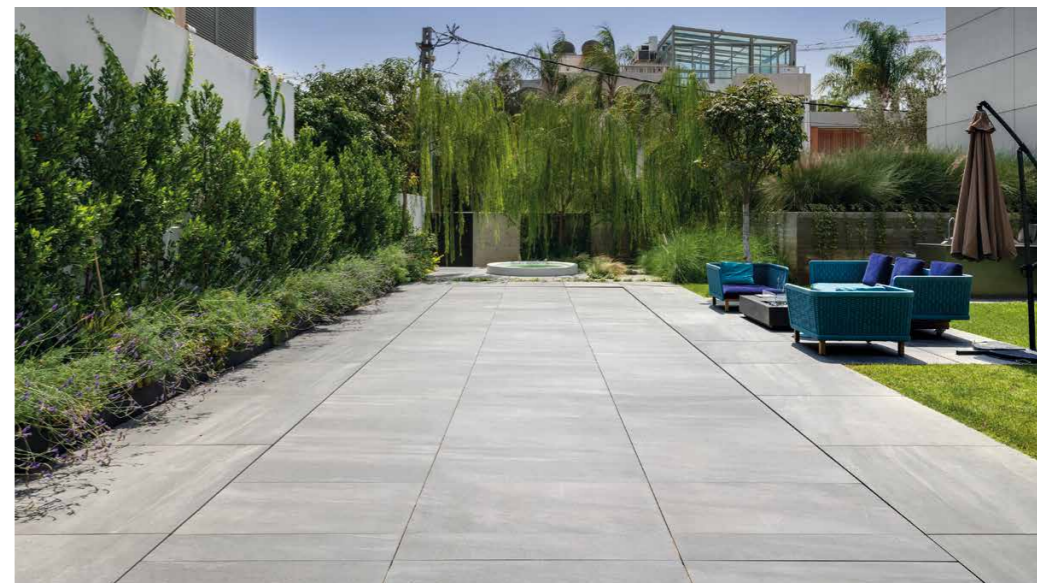

Bazén s posuvným dnem na terase moderní vily na Kypru

specifikace zakrytí

Posuvné dno dnes představuje nejmodernější a nejluxusnější řešení bazénového zakrytí. Jeho systém je maximálně bezpečný, zcela automatizovaný a neumožňuje jakékoli manuální zacházení. Jedná se de facto o zabudovanou plošinu instalovanou do vašeho bazénu, která funguje stejně jako výtah. Během zvedání dna voda přirozeně přetéká pod něj, naopak při snižování dna je tlakem vytlačena zpět nad něj.

Využívá nejnovějších technologií, posuvné dno nabízí variabilní bazén pro každého člena domácnosti. Jeho nosnost umožňuje běžné užívání zakrytého bazénu jako součásti terasy či obytného prostoru. Bazén s posuvným dnem disponuje širokými možnostmi obložení či řešení schodiště a odpočinkových lavic, zároveň neomezuje v užití vodních doplňků a dalších atrakcí.



materiál

Pohyb posuvného dna zajišťuje hydraulický systém ukrytý pod bazénovým dnem. Konstrukce je vyráběna z chemicky odolné nerezové oceli 316L a vzhledem k celkové pevnosti konstrukce zajišťuje možnost zatížení zvednutého dna 200 kg/m². Zakrytý bazén tak vytváří prostor pro zahradní nábytek, odpočinkovou zónu s křesly a stolkem nebo prostor pro vaši oslavu. Byť je přestavba již existujícího bazénu možná, doporučujeme posuvné dno realizovat během výstavby bazénu nového.

obložení

Vnitřní obložení bazénu se ve většině případů uzpůsobuje vzhledu okolní podlahy. Lze obložit stěny i dno, nicméně s ohledem na vodní doplňky ve stěnách bazénu se často přizpůsobuje pouze povrch dna. Nejčastěji se používá keramická či kamenná dlažba shodná s obkladem terasy. Je však možné použití libovolného materiálu, a to včetně dřevěného obložení.



manipulace

Ovládání je jednoduché, pouhým stisknutím tlačítka na ovládacím panelu nastavíte libovolnou hloubku bazénu či jej zakryjete úplně. Můžete si vychutnat rodinný oběd na terase, kde si později odpoledne zaplavete. Posuvné dno lze též připojit k chytré domácnosti a ovládat dálkově z mobilní aplikace.

bezpečnost

Zastřešení posuvnou terasou je bezpečné v mnoha ohledech. Kontakt s vodní hladinou při zvednutém dnu není možný, bazén je těsně uzavřen. Dno kopíruje úroveň okolní podlahy a vytváří bezbariérový prostor. Ovládání je zabezpečeno před dětmi, pro které můžete nastavit hloubku o pouhých několika centimetrech a nechat je se bezpečně brouzdat.

realizace

Důležitou fází realizace je plánování a projektování bazénového tělesa, technologie a stavebních i dokončovacích prací. V každém projektu je nutné vše pečlivě promyslet, naplánovat a navrhnout tak, aby byl konečný výsledek dle vašich představ, a to nejen ve chvíli dokončení, ale i v průběhu následujících let.

Dlouholeté zkušenosti v oboru nás naučily, že kvalitní realizace bazénu je závislá na precizním zpracování projektu a na koordinaci a komunikaci s ostatními dodavateli. Naším klientům nabízíme kompletní poradenství a podporu po celou dobu realizace.

konzultace a návrhy

Setkání s našimi obchodními zástupci, kteří s vámi proberou vaše představy, přání a očekávání a pomohou vám vybrat ideální řešení přímo pro vás. Na základě první konzultace vám vytvoříme návrh řešení vašeho projektu i s cenovou nabídkou. Dále následuje setkání pro upřesnění požadavků a zpracování případných úprav.



vizualizace a modelace

Jakmile je projekt naplánován dle vašich představ, vytvoříme vám vizualizaci prostoru, abyste si dokázali výsledek lépe představit a doladit poslední detaily. Na základě odsouhlasené specifikace naše projektové oddělení vytvoří 3D model vašeho produktu pro upřesnění všech technických detailů, který se společně s výkresy zasilá do výroby.



výroba a instalace

Výroba a instalace bazénů závisí na zvoleném materiálu bazénu. S tím také souvisí poměr objemu práce s výrobou v našich halách a instalací ve vašem domě či zahradě. Výrobu i instalaci zajišťujeme vlastními proškolenými zaměstnanci.



stavební přípravenost

Důsledná stavební příprava je důležitým předpokladem pro úspěšnou realizaci bazénu. Podmínky pro stavební připravenost se liší podle druhu bazénu. Bazény se buď usazují do předpřipravené betonové vany, anebo se kotví na základovou desku a následně obsypávají betonem. Nerezové bazény lze navíc kotvit do stropu bez obsypání. Instalaci laminátového bazénu je možné provést do betonové vany i bez ní. Nejprve stavební firma připraví základovou desku (se stěnami nebo bez), poté se usadí bazén a provedou instalace potrubí bazénové technologie, následně se bazén obsypává betonem.

V případě betonových bazénů, které se neusazují, ale prakticky se budují na místě, je třeba rozlišovat mezi fóliovým bazénem a bazénem s obkladem. V obou případech se současně buduje betonová vana společně s vestavěnými prvky, jako jsou například světla, trysky a skimmer. V případě fóliového bazénu se poté betonový povrch stěn a dna vany musí dokonale vyrovnat, aby se následně betonová vana mohla vyvařit fólií. U bazénu s obkladem se po osazení tryskami a dalšími prvky aplikuje hydroizolace a následně se těleso obkládá zvoleným typem materiálu. Nakonec se nainstalují koncové prvky a bazén se může napustit.



bazénová technologie

Cílem každé bazénové technologie je nejen průzračná voda, ale také voda bez bakterií, bez zápachu, s vyrovnaným pH a příjemná pro vaši pokožku i oči. Ať už si zvolíte variantu na principu dávkování kapalného chloru, elektrolyzu soli nebo dávkování aktivního kyslíku, měla by vybraná technologie tyto nároky vždy splňovat.

Spolupracujeme proto s předními výrobci a její umístění, cirkulaci vody v bazénu, popřípadě doplnění o UV lampy nebo ozonizaci navrhujeme na základě dlouholetých zkušeností, a to vždy individuálně s ohledem na umístění i provoz bazénu. Výsledkem je příjemné užívání bazénu bez vysokých nároků na provoz a údržbu.

kvalitní technologie

Nabízíme filtrační sady a další technologii od vybraných výrobců, kteří představují špičku na trhu s bazénovou technologií. Jedná se o plně automatizované systémy úpravy bazénové vody s možnostmi dávkování aktivního kyslíku nebo kapalného chloru, a to také v kombinaci s UV lampou nebo ozonizací. Technologii lze snadno kontrolovat pomocí mobilní aplikace.



individuální možnosti

Bezproblémová funkčnost technologie je základním předpokladem pro úspěšný provoz bazénu. S výběrem vám pomůžou naši odborníci s letitou praxí s privátními i vytíženými komerčními provozy. Výběr technologie do vaší technické místnosti maximálně přizpůsobíme vašim představám. Po konzultaci s našimi obchodními zástupci a projektanty je možný individuální výběr filtrace a dezinfekce vody. Společně nalezneme ideální technologické řešení pro váš bazén.



servis

Pro bezchybný provoz každého bazénu je důležitý pravidelný servis. Vzhledem ke kvalitě námi dodávaných technologií a jejich automatickému fungování je servis mimo odzímování a zazimování spíše kontrolou funkčnosti a doplněním provozních náplní. Veškerý servis pro vás rádi zajistíme nebo vás zaškolíme tak, abyste si mohli vše řešit vlastními silami. Díky možnosti propojení bazénových jednotek

s telefonem nebo počítačem můžete sledovat správnou funkci bazénu i hodnoty bazénové vody odkudkoliv online. Zároveň tak dostanete upozornění, pokud není něco v pořádku. Ať už se jedná o pravidelný, záruční či pozáruční servis, nebo konzultaci po telefonu, naši technici i servisní střediska jsou vždy připraveni vyjít vám operativně vstříc.



zazimování a odzímování

Pokud přemýšlíte o pořízení venkovního bazénu, je nutné počítat s tím, že po skončení koupací sezóny se bazén musí zazimovat a na jaře opět připravit k provozu. Tyto starosti ale můžete nechat na nás. Stačí se s námi jen domluvit na termínu, kdy se vám to hodí, a náš servisní tým zajistí vše potřebné.



čištění bazénu

Díky vysoce kvalitním filtračním systémům a automatické bazénové technologii je údržba bazénu velmi snadná. Nicméně čas od času je nutné bazén vyčistit od větších nečistot a usazenin. Na našem e-shopu naleznete velké množství bazénových doplňků pro čištění – ať už se jedná o manuální tyčové vysavače, či automatické roboty. V případě, že si ale s čištěním bazénu nechcete dělat starosti, vše zařídíme za vás.



bazénová chemie

Automatické dávkování chemie je tou nejlepší alternativou. Systém sám hlídá správné hodnoty vody a v případě nutnosti vám nahlásí, co bazén potřebuje. Jediné, co je jednou za čas z vaší strany nutné, je vyměnit nádrž s bazénovou chemií. Bazénovou chemii si můžete zakoupit buď na všech našich pobočkách, či si ji objednat přímo k vám domů na našem e-shopu. Naši technici vám s její výměnou případně rádi pomohou.

naš e-shop

Náš e-shop je uzpůsoben tak, abyste na něm našli vše potřebné pro údržbu vašeho bazénu a zpříjemnění plavání. Vybíráme pro vás jen kvalitní a ověřené produkty od předních výrobců v oblasti bazénářství a wellness. U nás můžete pravidelně doplňovat bazénovou chemii pro úpravu vody, náhradní média do vašich filtrací nebo si dokoupit libovolné příslušenství k vašemu bazénu.

Objednávejte bazénovou chemii a příslušenství pro údržbu bazénu na našem e-shopu:

shop.aquamarinespa.cz



Navštivte naše showroomy a inspirujte se!

Naše showroomy nejsou jen místem setkání, ale především mají našim klientům zprostředkovat první zkušenosti s produkty, které nabízíme. Kromě cenných informací a rad si z návštěvy našeho showroomu odnesete i ucelený dojem. Budete si moci prohlédnout materiály nabízených bazénů z blízka nebo si na našem showroomu ve Vrchotových Janovicích bazény a další produkty z naší nabídky přímo vyzkoušet.

Kromě hlavního zkušební showroomu ve Vrchotových Janovicích máme ještě dva menší showroomy v Praze a Bratislavě, které slouží zejména jako místo pro jednání a plánování detailů vašeho projektu, ale také jako výdejní místo našeho e-shopu.

Hlavní showroom AQUAMARINE SPA Vrchotovy Janovice

Vrchotovy Janovice 266
257 53 Vrchotovy Janovice
Tel.: +420 317 721 369
E-mail: info@aquamarinespa.cz

Showroom AQUAMARINE SPA Praha

Boženy Němcové 1881/5
120 00 Praha 2
Tel.: +420 272 654 944
E-mail: info@aquamarinespa.cz

Showroom AQUAMARINE SPA Bratislava

Bazová 14, 821 08 Bratislava
Tel.: +421 2 3301 4252
E-mail: info@aquamarinespa.sk

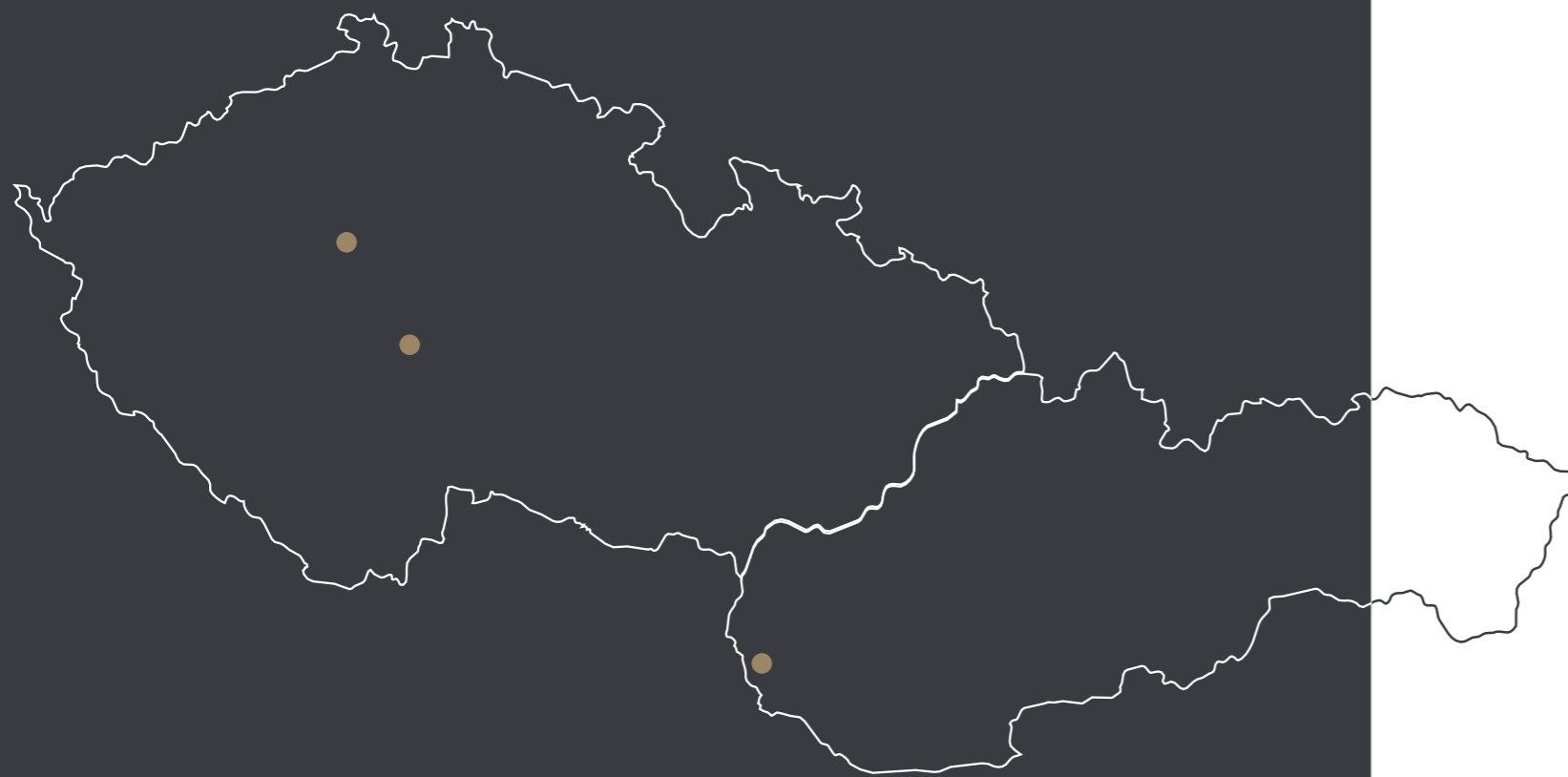

www.aquamarinespa.cz

člen skupiny IMAGINOX